

CATÁLOGO

DICIEMBRE 2024



TEL: 8181901220









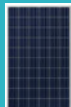

EQUIPOS PARA ENERGÍA RENOVABLE

- Sistemas fotovoltaicos
- Sistemas de bombeo solar

*UN ALIADO PARA
SU PROGRESO*



ÍNDICE

SECCIÓN		PÁGINA
	PANEL SOLAR MONOCRISTALINO Marca CONNERA serie ASTRALX545-MH144	4
	PANEL SOLAR MONOCRISTALINO Marca CONNERA serie CONNERA-550M	5
	PANEL SOLAR MONOCRISTALINO Marca CONNERA serie CONNERA-555M	6
NUEVO 	PANEL SOLAR MONOCRISTALINO Marca CONNERA serie CONNERA-610M	7
	INVERSOR INTERCONECTADO SIN TRANSFORMADOR APLIC. MONOFÁSICAS Marca CONNERA serie BEYOND	8
NUEVOS MODELOS 	INVERSOR MULTIFUNCIÓN "ALL IN ONE" DE ONDA SENOIDAL PURA Marca CONNERA serie ENERJI	11
	CONTROLADORES DE CARGA SOLAR CON MODULACIÓN DEL ANCHO DE PULSO Marca CONNERA serie ON PWM CON RASTREO DEL MÁXIMO PUNTO DE POTENCIA Marca CONNERA serie ON MPPT	14 15
NUEVOS MODELOS 	BATERÍAS PARA SISTEMAS FOTOVOLTAICOS AISLADOS Marca CONNERA serie BATT	16
NUEVOS MODELOS 	SISTEMA DE BOMBEO SOLAR Marca CONNERA series KOLOSAL y KOLOSAL MP	23
	MOTOBOMBA SUMERGIBLE SOLAR EN CORRIENTE CONTINUA (VCC) Marca CONNERA serie KOLOSAL 2SRP	27
	MOTOBOMBA PERIFÉRICA SOLAR EN CORRIENTE CONTINUA (VCC) Marca CONNERA serie KOLOSAL AP	28



ÍNDICE

SECCIÓN

PÁGINA

	MOTOBOMBA CENTRÍFUGA HORIZONTAL SOLAR EN CORRIENTE CONTINUA (VCC) Marca CONNERA serie KOLOSAL CFP	29
	VARIADORES PARA SISTEMAS DE BOMBEO SOLAR Marca CONNERA serie VACON100	33
	SISTEMA DE BOMBEO SOLAR Marca CONNERA serie F-DRIVE SOLAR (variador-inversor)	34
	FILTRO DE SALIDA PARA ARMÓNICOS Marca CONNERA	35
	SISTEMA DE BOMBEO SOLAR VARIADOR DE FRECUENCIA Marca CONNERA serie FORWARD-B	36
	SISTEMA DE BOMBEO SOLAR VARIADOR DE FRECUENCIA MULTIPOWERS Marca CONNERA serie FORWARD-N	37
	INVERSOR MULTIPOWERS CON VARIADOR DE FRECUENCIA INTEGRADO Marca CONNERA serie ECO-DRIVE SOLAR	39
	ESTRUCTURAS PARA PANELES SOLARES Marca CONNERA series: RAIN y AURAXN	41
	DESCONECTADORES DE CORRIENTE DIRECTA, SUPRESOR DE PICOS Y GABINETES PARA INSTALACIÓN EN INTERIOR O EXTERIOR Marca CONNERA serie SHIELD	43
	CAJA DE PROTECCIÓN PARA CORRIENTE DIRECTA Marca CONNERA serie STRING BOX	44
	CABLE SOLAR FOTOVOLTAICO Y ACCESORIOS PARA SISTEMAS FOTOVOLTAICOS Marca CONNERA	45
	VENTAJAS DE TIENDA EN LÍNEA VDE WWW.VDE.COM.MX	46



PANELES FOTOVOLTAICOS E INVERSORES INTERCONECTADOS



TEL: 8181901220

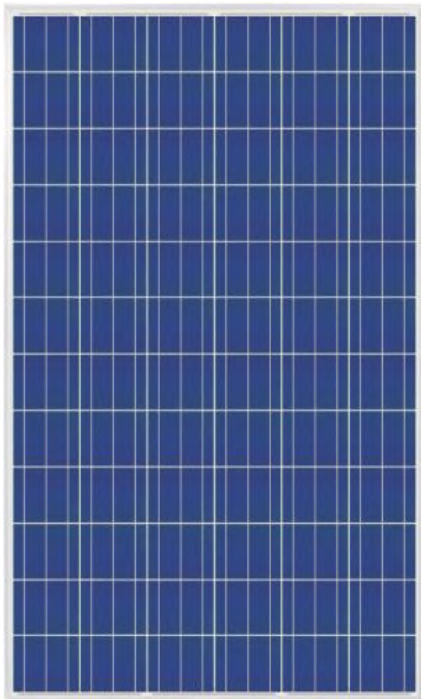

 **CONNERA**[®]
Energía Renovable



ASTRALX545-MH144

- La tecnología Half-Cell incrementa la eficiencia del circuito eléctrico interno al reducir la corriente, la temperatura y las pérdidas por resistencia. Logrando así una mayor eficiencia y potencia de salida
- Mayor tamaño de células (182 mm x 91 mm)
- Alta fiabilidad
- Vidrio anti-reflejante que mejora la absorción de la luz y hace más fácil que se limpie con el agua de lluvia
- Diseño de circuito único que ayuda a reducir la temperatura de las células
- Marco altamente resistente para soportar vientos de hasta 2 400Pa (130 km/h) y cargas de nieve de 5 400Pa (551 kg/m)
- Excelente rendimiento de potencia incluso en condiciones de poca luz
- Excelente desempeño en las pruebas de corrosión de ambiente salino y amoniac
- Excelente resistencia contra PID (degradación por potencia inducida, por sus siglas en inglés)
- Clasificación de células por corriente, esto permite reducir las pérdidas hasta en un 2%
- Células con capacidad de recolección de corriente más uniforme, con esto se reduce la pérdida interna de corriente.

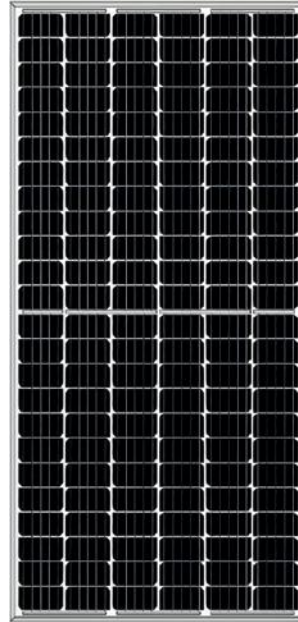

CARACTERÍSTICAS ELÉCTRICAS

CONDICIÓN DE PRUEBA	ASTRALX545-MH144 	
STC (Standard Test Conditions)	Potencia nominal (P _{máx})	545 W
	Voltaje de circuito abierto (V _{oc})	49.9 V _{cc}
	Voltaje en P _{máx} (V _{mp})	41.93 V _{cc}
	Corriente en cortocircuito (I _{sc})	13.81 A
	Corriente en P _{máx} (I _{mp})	13 A
	Eficiencia	21.08%
NOCT (Nominal Operating Cell Temperature)	Potencia nominal (P _{máx})	405.1 W
	Voltaje de circuito abierto (V _{oc})	46.73 V _{cc}
	Voltaje en P _{máx} (V _{mp})	38.93 V _{cc}
	Corriente en cortocircuito (I _{sc})	11.05 A
	Corriente en P _{máx} (I _{mp})	10.41 A
Dimensiones (Ancho x Largo x Alto)	2 279 mm x 1 134 mm x 35 mm	
Peso	28.4 kg	

Favor de consultar precios y disponibilidad con el Departamento de Ventas

CONNERA-550M

- La tecnología Half-Cell incrementa la eficiencia del circuito eléctrico interno al reducir la corriente, la temperatura y las pérdidas por resistencia. Logrando así una mayor eficiencia y potencia de salida.
- Mayor potencia de salida, aumenta de un 5% a un 25% en general, generando un costo nivelado de energía más bajo y una tasa de retorno más alta.
- Marco altamente resistente para soportar vientos de hasta 2 400 Pa (130 km/h) y cargas de nieve de 5 400 Pa (551 kg/m).
- Gracias a su coeficiente de temperatura más bajo, tiene un mejor desempeño en entornos de climas cálidos.
- Excelente rendimiento de potencia incluso en condiciones de poca luz.
- Libre de las alteraciones que provocan la apariencia de los caminos de caracol (Snail trail free).

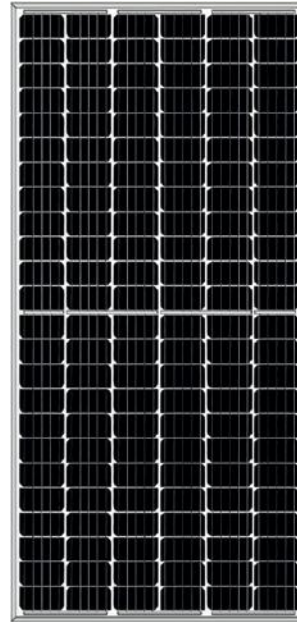

CARACTERÍSTICAS ELÉCTRICAS

CONDICIÓN DE PRUEBA		CONNERA-550M 
STC (Standard Test Conditions)	Potencia nominal (P _{máx})	550 W
	Voltaje de circuito abierto (V _{oc})	49.8 Vcc
	Voltaje en P _{máx} (V _{mp})	41.95 Vcc
	Corriente en cortocircuito (I _{sc})	13.98 A
	Corriente en P _{máx} (I _{mp})	13.12 A
	Eficiencia del módulo	21.3%
NOCT (Nominal Operating Cell Temperature)	Potencia nominal (P _{máx})	416 W
	Voltaje de circuito abierto (V _{oc})	46.8 Vcc
	Voltaje en P _{máx} (V _{mp})	39.65 Vcc
	Corriente en cortocircuito (I _{sc})	11.11 A
	Corriente en P _{máx} (I _{mp})	10.51 A
Dimensiones (Ancho x Largo x Alto)	2 279 mm x 1 134 mm x 35 mm	
Peso	27.2 kg	

Favor de consultar precios y disponibilidad con el Departamento de Ventas

CONNERA-555M

- La tecnología Half-Cell incrementa la eficiencia del circuito eléctrico interno al reducir la corriente, la temperatura y las pérdidas por resistencia. Logrando así una mayor eficiencia y potencia de salida
- Ensamblado con celdas de alta eficiencia tipo Perc (por sus siglas en inglés Passivated Emitter Rear Cell), las cuales cuentan con una placa dieléctrica que rebota la luz que no se ha utilizado en el primer filtro para continuar produciendo energía
- Marco altamente resistente para soportar vientos de hasta 2 400 Pa (130 km/h) y cargas de nieve de 5 400 Pa (551 kg/m)
- Gracias a su coeficiente de temperatura más bajo, tiene un mejor desempeño en entornos de climas cálidos
- Excelente rendimiento de potencia incluso en condiciones de poca luz
- Libre de las alteraciones que provocan la apariencia de los caminos de caracol (Snail trail free)
- Ensamblado con los más estrictos controles de calidad

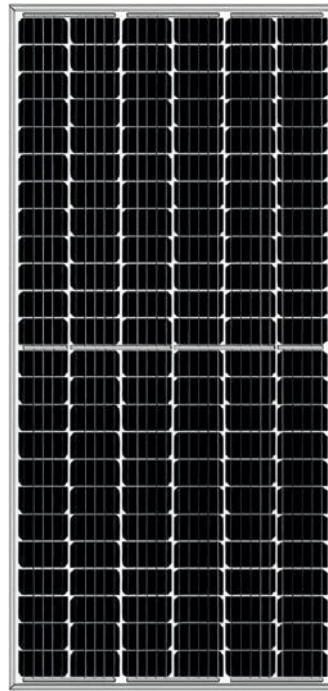

CARACTERÍSTICAS ELÉCTRICAS

CONDICIÓN DE PRUEBA		CONNERA-555M 
STC (Standard Test Conditions)	Potencia nominal (P _{máx})	555 W
	Voltaje de circuito abierto (V _{oc})	49.68 Vcc
	Voltaje en P _{máx} (V _{mp})	40.89 Vcc
	Corriente en cortocircuito (I _{sc})	14.13 A
	Corriente en P _{máx} (I _{mp})	13.58 A
	Eficiencia	21.5%
NOCT (Nominal Operating Cell Temperature)	Potencia nominal (P _{máx})	414 W
	Voltaje de circuito abierto (V _{oc})	46.93 Vcc
	Voltaje en P _{máx} (V _{mp})	38.32 Vcc
	Corriente en cortocircuito (I _{sc})	11.42 A
	Corriente en P _{máx} (I _{mp})	10.81 A
Dimensiones (Ancho x Largo x Alto)	2 279 mm x 1 134 mm x 35 mm	
Peso	27.6 kg	

Favor de consultar precios y disponibilidad con el Departamento de Ventas

CONNERA-610M



Incorporado con tecnología de alta calidad HALFCELL, que minimiza la corriente, temperatura y las pérdidas resistivas.



Ensamblado con celdas de alta eficiencia tipo TOPCon, diseñadas para reflejar la luz no absorbida, permitiendo una mayor producción de energía.



Marco de alta resistencia diseñado para soportar vientos de hasta 2,400 Pa (130 km/h) y cargas de nieve de hasta 5,400 Pa (551 kg/m²).



Rendimiento superior en entornos cálidos por su bajo coeficiente de temperatura.



Alto rendimiento de potencia incluso en condiciones de baja luminosidad.



Mayor eficiencia y durabilidad gracias a su nivel bajo de LID (Light Induced Degradation o Degradación Inducida por la Luz).

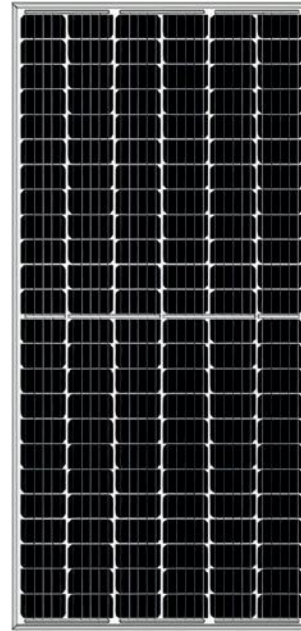

CARACTERÍSTICAS ELÉCTRICAS

CONDICIÓN DE PRUEBA		CONNERA 610M 
STC (Standard Test Conditions)	Potencia nominal (P _{máx})	610 W
	Voltaje de circuito abierto (V _{oc})	49.1 Vcc
	Voltaje en P _{máx} (V _{mp})	39.77 Vcc
	Corriente en cortocircuito (I _{sc})	16.05 A
	Corriente en P _{máx} (I _{mp})	15.34 A
	Eficiencia	22.60%
NOCT (Nominal Operating Cell Temperature)	Potencia nominal (P _{máx})	461.16 W
	Voltaje de circuito abierto (V _{oc})	45.21 Vcc
	Voltaje en P _{máx} (V _{mp})	37.58 Vcc
	Corriente en cortocircuito (I _{sc})	12.76 A
	Corriente en P _{máx} (I _{mp})	12.27 A
Dimensiones (Ancho x Largo x Alto)	2 382 mm x 1,134 mm x 30 mm	
Peso	28.9 kg	

Favor de consultar precios y disponibilidad con el Departamento de Ventas

- Eficiencia de hasta 98.2%
- Seguridad y confiabilidad
- Compatible con paneles de mayor potencia
- Tecnología MPPT con capacidad de autoaprendizaje
- Amplio rango de voltaje de entrada MPPT (70 Vcc - 540 Vcc) gracias a esto se maximiza el tiempo de operación y así la potencia generada durante el día
- Amplio rango de voltaje de red: 160 Vca a 300 Vca
- Materiales y componentes de alta calidad para una mayor vida útil
- Cuerpo de aluminio fundido a presión para garantizar una real protección IP 65
- Tecnología de enfriamiento por convección natural, esto garantiza un funcionamiento confiable en situaciones de alta temperatura
- Monitoreo inteligente: la app CONNERA BEYOND le permitirá tener un nuevo nivel de acceso al inversor, ya que a través de una conexión bluetooth con el inversor usted podrá visualizar, monitorear y configurar el inversor directamente desde su teléfono inteligente (en la distancia soportada por la comunicación Bluetooth)
- Información a distancia: a través del portal de monitoreo y/o la app CONNERA BEYOND tendrá acceso desde cualquier parte del mundo a la información más relevante de su instalación solar
- Incluye: Desconectador para corriente directa. Conector rápido IP 67 con prensacable para la conexión a la red (Vca). Dispositivo WiFi para monitoreo remoto
- Montaje mural sencillo (base de montaje incluida)
- Los conectores de CA/CC de conexión rápida le ayudarán a realizar instalaciones más ágiles y seguras
- Diseño estético. Fácil instalación. Compacto y ligero
- Monitoreo y comunicación soportados por tecnología en la nube



PROTECCIONES:

- Contra operación en modo isla
- Sobrecorriente de CA
- Cortocircuitos de CA
- Polaridad inversa
- Protección contra sobrevoltaje
- Corriente de fuga
- Monitorización de red
- Monitoreo de falla a tierra
- Disparo por alta o baja frecuencia
- Inyección de corriente directa en la red
- Sincronismo

CERTIFICACIÓN



CERTIFICADO BAJO LA NOM-001-SCFI-2018



Portal y APP para monitoreo remoto



CÓDIGO	VOLTAJE DE ENTRADA MÁX VCC	RANGO DE VOLTAJE MPPT VCC	NÚMERO DE CANALES DE MPPT	MÁXIMA CORRIENTE DE ENTRADA POR SERIE (STC) AMP.	RANGO DE VOLTAJE DE RED (VCA)	MÁXIMA POTENCIA DE ENTRADA (Wp)	POTENCIA NOMINAL DE SALIDA (W)	VOLTAJE NOMINAL DE SALIDA FASES X VCA	PESO (kg)
BEYOND2KM2/1	500	50 - 490	1			3 000	2 000		6.5
BEYOND3KM2/1						4 500	3 000		
BEYOND5KM2/2	550	70 - 540	2	15	160 - 300	7 500	5 000	1 x 230	8.5
BEYOND6KM2/2						9 000	6 000		
BEYOND8KM2/2						12 000	8 000		
BEYOND10KM2/2						15 000	10 000		16

Para la selección y arreglo de los paneles fotovoltaicos a utilizar, asegúrese de estar dentro de los valores de voltaje, corriente y potencia soportados por el inversor, consulte los datos en la ficha técnica.

Favor de consultar precios y disponibilidad con el Departamento de Ventas



TEL: 8181901220



- Protección contra arco eléctrico (AFCl) integrada para una mayor seguridad y confiabilidad
- Eficiencia máxima de hasta el 97.5%
- Amplio rango de voltaje MPPT (180 Vcc - 750 Vcc)
- Mayor flexibilidad gracias a su diseño de dos canales independientes de MPPT
- Tecnología MPPT con capacidad de autoaprendizaje
- El modo innovador ECO mejora significativamente la eficiencia de conversión en condiciones de baja radiación solar
- Amplio rango de voltaje de entrada MPPT. Gracias a esto se maximiza el tiempo de operación y así la energía generada durante el día
- Amplio rango de voltaje de red
- Materiales y componentes de alta calidad para una mayor vida útil
- Cuerpo de aluminio fundido a presión
- Grado de protección IP65
- Monitoreo inteligente: la app CONNERA BEYOND le permitirá tener un nuevo nivel de acceso al inversor, ya que a través de una conexión bluetooth usted podrá visualizar, monitorear y configurar el inversor directamente desde su teléfono inteligente (en la distancia soportada por la comunicación Bluetooth)
- Información a distancia: a través del portal de monitoreo y/o la app CONNERA BEYOND tendrá acceso desde cualquier parte del mundo a la información más relevante de su instalación solar
- Incluye desconector de corriente directa
- Sistema de conexión (Vcc) a través de conectores MC4
- Conexión de Vca a través de caja de conexiones con protección contra contactos involuntarios y glándulas (prensa cables) para el paso de los cables
- Fácil de transportar e instalar gracias a su diseño
- Incluye dispositivo de comunicación Wifi

PROTECCIONES:

- Contra operación en modo isla
- Sobrecorriente de CA
- Cortocircuito de CA
- Polaridad inversa
- Protección contra sobrevoltaje
- Corriente de fuga
- Monitorización de red
- Monitoreo de falla a tierra
- Disparo por alta o baja frecuencia
- Inyección de corriente directa en la red
- Sincronismo



A-BEYOND-WIFI



A-BEYOND-DATAL3F

PORTAL DE MONITOREO REMOTO
<http://monitoreobeyond.connera.com>



Portal y APP
para monitoreo
remoto

Disponible para IOS y Android a partir de 4.2

CERTIFICADO BAJO LA
NOM-001-SCFI-2018

NOM



Regular
Production
Surveillance

www.tuv.com
ID 1419057231



CÓDIGO	VOLTAJE DE ENTRADA MÁX VCC	RANGO DE VOLTAJE MPPT VCC	NÚMERO DE CANALES DE MPPT	CORRIENTE MÁXIMA DE ENTRADA POR CANAL (A)	RANGO DE VOLTAJE DE RED (VCA)	MÁXIMA POTENCIA DE ENTRADA (Wp)	POTENCIA NOMINAL DE SALIDA (Wp)	VOLTAJE NOMINAL DE SALIDA FASES X VCA	PESO (kg)
BEYOND18KT2/2	800	180 - 750	2	40.5	150 - 300	27 000	18 000	3 x 220	41
R-BEYOND-WIFI	Ideal para aplicaciones donde se cuente con una red de WiFi fuerte, estable y sin interferencias								
A-BEYOND-DATAL3F	Permite la creación de una red de comunicación por cable con hasta 20 inversores. Comunicación más estable y confiable								

Para la selección y arreglo de los paneles fotovoltaicos a utilizar, asegúrese de estar dentro de los valores de voltaje, corriente y potencia soportados por el inversor, consulte los datos en la ficha técnica.

Favor de consultar precios y disponibilidad con el Departamento de Ventas



TEL: 8181901220



SISTEMAS FOTOVOLTAICOS AISLADOS



TEL: 8181901220



Enerji 1000

- Incluye regulador y controlador para carga de 40 A.
- Funciona con una batería de carga solar de 12 Vcc.
- Transferencia automática de acuerdo a la prioridad de funcionamiento seleccionada (solar o alterna).
- Cargador híbrido inteligente de baterías (solar y/o alterna).
- Eficiencia de hasta 90%
- Compatible con red eléctrica o generador
- Múltiples protecciones
- Inversor fácilmente configurable
- Rango de temperatura de operación: 0 °C a 55 °C
- Humedad relativa (sin condensación): 5% a 95%
- Frecuencia nominal de la red: 60 Hz
- Grado de protección: IP21

PROTECCIONES:

- Sobrevoltaje
- Bajo voltaje
- Baja y alta carga de la(s) batería(s)
- Incluye controlador de carga de 120 A.
- Sobrecalentamiento
- Sobrecarga
- Cortocircuito
- Sobrecorriente



NOM

CÓDIGO	POTENCIA NOMINAL DE SALIDA (W)	POTENCIA PICO (W) durante 5 segundos	VOLTAJE DE ENTRADA (BANCO DE BATERÍAS)	VOLTAJE DE SALIDA NOMINAL MONOFÁSICO CA (Vca)	AMPERAJE MÁXIMO DE SALIDA EN CA (A)	FRECUENCIA DE SALIDA NOMINAL (Hz)	PESO (kg)
ENERJI1000-12V/120	1,000	2,000 W	12	120	8.3	60	6.8

Para la selección y arreglo de los paneles fotovoltaicos a utilizar, asegúrese de estar dentro de los valores de voltaje, corriente y potencia soportados por el inversor, consulte los datos en la ficha técnica.



TEL: 8181901220



Enerji 2400
5000

- Inversor de onda senoidal pura fácilmente configurable
- Eficiencia de hasta 93%
- Controlador de carga solar MPPT incorporado
- Potencia pico de arranque de hasta 2 veces su potencia nominal
- Amplio rango de voltaje de entrada: 70 a 135 modelo en 120 V y 100 a 270 modelo en 230 V
- Incremento de potencia modular:
El modelo ENERJI2400-24V/120 le permite la conexión en paralelo con hasta 6 equipos iguales (cada uno con 1 tarjeta ENERJI-TC.PAR-2.4K) y en el caso del inversor. ENERJI5000-48V/230 le permite la conexión en paralelo con hasta 9 equipos iguales (cada uno con 1 tarjeta ENERJI-TC.PARAL-5K)
- Transferencia automática de acuerdo a la prioridad de funcionamiento seleccionada (solar o alterna)
- Contacto combinado (NC - C - NO) configurable para la interrupción del sistema de encendido del generador
- Interruptor de encendido/apagado integrado
- Cuenta con indicadores LED y pantalla LCD
- Diseño compacto para montaje en pared
- Controlador de carga solar incorporado (Máxima corriente de carga 50 Amp.)
- Se puede también alimentar con corriente alterna
ENERJI2400-24V/120 (1x120 VCA)
ENERJI5000-48V/230 (1x230 VCA)



NOM

PROTECCIONES:

- Sobrevoltaje
- Bajo voltaje
- Baja y alta carga de la(s) batería(s)
- Incluye controlador de carga de 120 A.
- Sobrecalentamiento
- Sobrecarga
- Cortocircuito
- Sobrecorriente

CÓDIGO	POTENCIA NOMINAL DE SALIDA (W)	POTENCIA PICO (W) durante 5 segundos	VOLTAJE DE ENTRADA (BANCO DE BATERIAS)	VOLTAJE DE SALIDA NOMINAL MONOFÁSICO CA (Vca)	AMPERAJE MÁXIMO DE SALIDA EN CA (A)	FRECUENCIA DE SALIDA NOMINAL (Hz)	PESO (kg)
ENERJI2400-24V/120	2 400	4 800	24	120	25	60	10
ENERJI5000-48V/230	5 000	1 0000	48	230	22		11
ENERJI-TC.PAR-2.4K	Kit de conexión en paralelo						
ENERJI-TC.PARAL-5K							

Para la selección y arreglo de los paneles fotovoltaicos a utilizar, asegurese de estar dentro de los valores de voltaje, corriente y potencia soportados por el inversor, consulte los datos en la ficha técnica.

Enerji 6500

- Incluye controlador de carga de 120 A.
- Incremento de potencia modular de hasta 6 equipos (39 000 W).
- Cargador híbrido inteligente de baterías (solar y/o alterna).
- Ideal para aplicaciones solares y de respaldo.
- Compatible con baterías de litio y sistemas BMS vía RS485.
- Transferencia automática de acuerdo a la prioridad de funcionamiento seleccionada (solar o alterna).
- Potencia pico de arranque de hasta 2 veces su potencia nominal.
- Incluye tarjeta y accesorios para conexión en paralelo.
- Conexión en paralelo
- Wi-Fi integrado para conexión móvil.
- Indicación de estado con luces RGB.
- Eficiencia de hasta 93%.
- Rango de temperatura de operación: -10 °C a 50 °C
- Humedad relativa (sin condensación): 5% a 95%
- Frecuencia nominal de la red: 60 Hz
- Grado de protección: IP21

PROTECCIONES:

- Sobrevoltaje
- Bajo voltaje
- Baja y alta carga de la(s) batería(s)
- Incluye controlador de carga de 120 A.
- Sobrecalentamiento
- Sobrecarga
- Cortocircuito
- Sobrecorriente



CÓDIGO	POTENCIA NOMINAL DE SALIDA (W)	POTENCIA PICO (W) durante 5 segundos	VOLTAJE DE ENTRADA (BANCO DE BATERÍAS)	VOLTAJE DE SALIDA NOMINAL MONOFÁSICO CA (Vca)	AMPERAJE MÁXIMO DE SALIDA EN CA (A)	FRECUENCIA DE SALIDA NOMINAL (Hz)	PESO (kg)
ENERJI6500-48V/120	6,500	15 000 W	48	120	54.2	60	19.5

Para la selección y arreglo de los paneles fotovoltaicos a utilizar, asegúrese de estar dentro de los valores de voltaje, corriente y potencia soportados por el inversor, consulte los datos en la ficha técnica.



TEL: 8181901220



La serie CONNERA ON PWM destaca por facilitar, simplificar y administrar la regulación de la carga solar en aplicaciones donde el voltaje nominal del panel fotovoltaico es el mismo que el de las baterías.

- Fácil operación
- Reconocimiento automático del voltaje de las baterías 12 ó 24 Vcd
- Control de carga automático de tres etapas (boost, absorción, flotación)
- Amplia gama de modos de carga
- Pantalla LCD
- El diseño de su navegador y sus interfaces dinámicas aseguran operaciones prácticas e intuitivas
- Robusto y compacto

PROTECCIONES:

- Sobrecarga
- Sobrecarga de batería
- Polaridad inversa en la conexión de los paneles



CÓDIGO	CORRIENTE DE CARGA (A)	BATERÍA(S)			PANEL FOTOVOLTAICO	PESO (g)
		*VOLTAJE DE ENTRADA (vcd)	VOLTAJE DE ABSORCIÓN (vcd)	VOLTAJE DE FLOTACIÓN (vcd)	MÁXIMO VOLTAJE CIRCUITO ABIERTO VOC (vcd)	
ONPWM12/20A	20	*12 o 24	12V = 14.4 24V=2x14.4	12V = 13.8 24V=2x13.8	< 55V	160
ONPWM12/40A	40		**12V = 14.4 **24V=2x14.4	**12V = 13.8 **24V=2x13.8		390

*Reconocimiento automático del voltaje del banco de baterías (12 ó 24 Vcd)
 **En este modelo los valores cambian dependiendo el tipo de batería, en este ejemplo se consideraron baterías selladas. Para otros tipos de baterías consulte el manual.



TEL: 8181901220



ON MPPT

Los controladores de carga de alta eficiencia CONNERA ON MPPT, monitorean y rastrean en tiempo real la energía recibida por los paneles fotovoltaicos permitiendo que el banco de baterías sea cargado siempre con la máxima potencia disponible. Gracias a sus algoritmos internos le permitirá contar con la coordinación y protección eficiente entre los paneles solares, banco de baterías y carga.

- Eficiencia de rastreo MPPT de hasta el 99.9%
- Conversión de energía del circuito de hasta un 98%
- Tecnología dual-peak: Cuando alguna paneles fotovoltaicos tiene sombra o parte de el falla da como resultado que la célula fotovoltaica entregue múltiples puntos de operación. Gracias a esta tecnología, los controladores CONNERA ON MPPT (a diferencia de otros controladores), son capaces de rastrear con precisión, aun en estas condiciones, el punto máximo de potencia.
- Reconocimiento automático del voltaje del banco de baterías (12,24 ó 48 Vcd)
- Rendimiento entre un 20 a un 30% superior que un regulador PWM
- Modos de carga para trabajar con baterías de gel, selladas y del tipo abiertas
- Modo de carga de corriente limitada: Cuando la potencia del panel fotovoltaico excede un cierto nivel y la carga es mayor que la corriente nominal, el controlador reducirá automáticamente la potencia de carga y llevará la corriente de carga al nivel nominal
- Funcionamiento en paralelo: el modelo ONMPPT124/60A cuenta con el modo programable maestro-seguidor el cual le permitirá a través de la conexión de un cable (incluido) conectar hasta 16 unidades para trabajar de manera coordinada.
- Pantalla LCD

PROTECCIONES:

- Polaridad inversa (baterías y paneles solares)
- Alto voltaje de entrada de los paneles solares
- Cortocircuito en el panel fotovoltaico. Cortocircuito en la carga
- Sobrecarga. Carga inversa por la noche
- Sobretemperatura del controlador



CÓDIGO	CORRIENTE DE CARGA (A)	VOLTAJE DEL SISTEMA (Vcd)	RANGO DE VOLTAJE DEL BANCO DE BATERÍA(S) (Vcd)	MÁX. POTENCIA DE ENTRADA DEL SISTEMA FOTOVOLTAICO (watts)	MÁX. VOLTAJE A CIRCUITO ABIERTO (Vcd)	RANGO DE VOLTAJE MPPT (Vcd)	PESO (KG)
ONMPPT12/20A	20	12 ó 24 (Ajuste automático)	9 a 35	260 W (12V) 520 W (24V)	100 (25°C), 90 V (-25°C)	2V arriba del voltaje de la(s) batería(s) hasta 75V	1.4
ONMPPT12/40A	40			520 W (12V) 1 040 W (24V)			2
ONMPPT124/60A	60	12, 24 ó 48 (Ajuste automático)	9 a 70	800 W (12V) 1 600 W (24V) 3 200 W (48V)	150 (25°C), 145 (-25°C)	2V arriba del voltaje de la(s) batería(s) hasta 120 V	3.6

CONTROL REMOTO (opcional)

CONNERA ON MPPT no requiere ningún control remoto extra para su operación, pero pensando en ampliar su experiencia, CONNERA pone a su disposición un control remoto con pantalla LCD que le permitirá visualizar y modificar valores en una pantalla remotamente instalada a través del cable de 2 m incluido.



CÓDIGO
LCDREMOTO-ONMPPT

BATERÍA SELLADA DE PLOMO-ÁCIDO CON VÁLVULA REGULADORA

- Sistemas de alimentación en corriente directa
- Alimentación de equipos de comunicación
- UPS (Sistema de alimentación ininterrumpida)
- Sistemas de alimentación eléctrica
- Señales ferroviarias
- Lámparas para calle o emergencia
- Alimentación de reserva en sistemas de emergencia
- Entre otras

VENTAJAS

- Libre de mantenimiento (no es necesario añadir agua) ya que utiliza la tecnología de recombinación del oxígeno
- Diseño exclusivo de la válvula reguladora: la cual reduce la pérdida de agua y previene que entre aire o chispas
- Sellada: a prueba de derrames y fugas
- Baja gasificación (a no ser que se sobrecargue)
- Materia prima de alta pureza: asegura una tasa de autodescarga baja
- Cuerpo en ABS: Incrementa la robustez del recipiente de la batería
- Placas más gruesas y una fórmula especial de pasta y placas ayudan a tener una mayor vida útil
- Resistente a las vibraciones
- Instalación vertical u horizontal
- Sin corrosión



CÓDIGO	VOLTAJE NOMINAL (Vcd)	CAPACIDAD NOMINAL EN 10 HRS. (AH)	MÁXIMA CORRIENTE DE DESCARGA	RESISTENCIA INTERNA	PESO (kg)
BATT12-100	12	100	1150A (5s)	3.6 mΩ	31
BATT12-180		180	1800A (5s)	3 mΩ	55

AUTODESCARGA

Las baterías pueden ser almacenadas hasta por 6 meses a una temperatura de 25°C, después de este tiempo una nueva recarga es requerida. En temperaturas mayores el tiempo de almacenamiento será más corto.

BATERÍA SELLADA DE PLOMO-ÁCIDO CON VÁLVULA REGULADORA Y TERMINALES FRONTALES

- Para ser instaladas en gabinetes de potencia
- Alimentación de equipos para sistemas de comunicación
- UPS (Sistemas de alimentación ininterrumpida)
- Sistemas de alimentación eléctrica
- Sistemas ferroviarios y marinos
- Alimentación de reserva en sistemas de emergencia
- Entre otras

VENTAJAS

- Las terminales frontales por su diseño facilitan la instalación, mantenimiento y supervisión de los bancos de baterías
- Compacta
- Libre de mantenimiento (no es necesario añadir agua) ya que utiliza la tecnología de recombinación del oxígeno
- Diseño exclusivo de la válvula reguladora: la cual reduce la pérdida de agua y previene que entre aire o chispas
- Sellada: a prueba de derrames y fugas
- Instalación vertical u horizontal
- Sin corrosión
- Placas más gruesas y una fórmula especial de pasta y placas ayudan a tener una mayor vida útil
- Buen desempeño en los ciclos de funcionamiento y en modo de espera (stand by)
- Resistente a las vibraciones
- Materia prima de alta pureza: asegura una tasa de autodescarga baja
- Baja gasificación (a no ser que se sobrecargue)
- Cuerpo en ABS: Incrementa la robustez del recipiente de la batería



CÓDIGO	VOLTAJE NOMINAL (Vcd)	CAPACIDAD NOMINAL EN 10 HRS. (AH)	MÁXIMA CORRIENTE DE DESCARGA	RESISTENCIA INTERNA	PESO (kg)
BATT12-170FT	12	170	1360A (5s)	2.9 mΩ	54

BATERÍA DE GEL SELLADA DE CICLO PROFUNDO CON VÁLVULA REGULADORA

- Energía renovable (solar y eólica)
- Estaciones de medición
- Sistemas de bombeo
- Instalaciones híbridas
- Alimentación de reserva en sistemas de emergencia

VENTAJAS

- Más de 350 ciclos con 100% DOD (Depth of Discharge = profundidad de descarga) a 25° C
- Desempeño superior en estado de carga parcial (PSoC) y carga rápida
- Diseño exclusivo de la válvula reguladora: la cual reduce la pérdida de agua y previene que entre aire o chispas
- Instalación vertical u horizontal para diferentes espacios de instalación
- Libre de mantenimiento (no es necesario añadir agua) ya que utiliza la tecnología de recombinación del oxígeno
- Sellada: a prueba de derrames y fugas
- Muy bajo nivel de autodescarga (>2% / mes a 25°C)
- Baja gasificación (a no ser que se sobrecargue)
- La configuración única del grupo de la placa, el separador del AGM de la alta calidad y el sistema de ensamble de la batería, aseguran una batería con una vida de servicio más larga
- Resistente a las vibraciones
- Cuerpo en ABS: Incrementa la robustez del recipiente de la batería
- Materia prima de alta pureza: asegura una tasa de autodescarga baja
- Sin corrosión. Completamente reciclables
- Baja densidad de ácido, correcto nivel electrolito y mayor distancia entre placas permiten mantener la temperatura de la batería baja y retardar la velocidad de corrosión de la placa de rejilla



CÓDIGO	VOLTAJE NOMINAL (Vcd)	CAPACIDAD NOMINAL EN 10 HRS. (AH)	MÁXIMA CORRIENTE DE DESCARGA	RESISTENCIA INTERNA	PESO (kg)
BATT12-100GEL	12	100	1200A (5s)	4.9 mΩ	30.6
BATT12-180GEL		180	1800A (5s)	3 mΩ	54

AUTODESCARGA

Las baterías pueden ser almacenadas hasta por 6 meses a una temperatura de 25°C, después de este tiempo una nueva recarga es requerida. En temperaturas mayores el tiempo de almacenamiento será más corto.

Batería robusta de plomo-ácido, confiable y versátil. Eficaz para maximizar espacios y optimizar tiempos de instalación. Ideal para montaje en paralelo, en espacios reducidos o de movilidad limitada.

- Instalación Vertical
- Libre de mantenimiento
- Segura y de gran robustez
- Maximiza el espacio disponible

VENTAJAS

- Las terminales frontales por su diseño facilitan la instalación, mantenimiento y supervisión de los bancos de baterías.
- Instalación vertical ideal para instalación en paralelo con otras baterías.
- Diseño exclusivo de la válvula reguladora: la cual reduce la pérdida de agua y previene que entre aire o contaminantes.
- Cuerpo en ABS: Incrementa la robustez del recipiente de la batería para protegerla de temperaturas.
- Ideal para aplicaciones generales de respaldo.
- Sin corrosión y resistente a las vibraciones.
- Facilidad de reciclaje, la batería plomo-ácido es una de las tecnologías de baterías más reciclables.
- Baja gasificación.



CÓDIGO	VOLTAJE NOMINAL (Vcc)	CAPACIDAD NOMINAL EN 10 HRS. (AH)	MÁXIMA CORRIENTE DE DESCARGA	RESISTENCIA INTERNA	PESO (kg)
BATT12-180FT	12	180	1,800 A (5s)	4.4 mΩ	54.3

Las baterías de gel representan una innovadora solución en almacenamiento de energía. Su diseño sellado, libre de mantenimiento y la utilización de un electrolito inmovilizado en gel las hacen una opción segura y duradera. Desde aplicaciones en telecomunicaciones hasta vehículos eléctricos, estas baterías ofrecen un rendimiento superior.

- Instalación Vertical
- Libre de mantenimiento
- Segura y de gran robustez
- Maximiza el espacio disponible

VENTAJAS

- Más de 350 ciclos con 100% DOD (Depth of Discharge = profundidad de descarga) a 25°C.
- Sellada: a prueba de derrames y fugas.
- Libre de mantenimiento, por su diseño sellado no requieren mantenimiento regular, ya que no es necesario verificar ni añadir líquidos.
- Muy bajo nivel de autodescarga (Aprox. 2.5% por mes a 25°C).
- Amplio rango de temperatura de funcionamiento, lo que las vuelve adecuadas para entornos con condiciones variables.
- Cuerpo en ABS: Incrementa la robustez del recipiente de la batería.
- Diseño exclusivo de la válvula reguladora: la cual reduce la pérdida de agua y previene que entre aire o contaminantes.
- Baja gasificación.



CÓDIGO	VOLTAJE NOMINAL (Vcc)	CAPACIDAD NOMINAL EN 10 HRS. (AH)	MÁXIMA CORRIENTE DE DESCARGA	RESISTENCIA INTERNA	PESO (kg)
BATT12-130GEL	12	120.5	1,200 A (5s)	3.95 mΩ	34.4

Batería de gel puro CONNERA, diseñada con un electrolito completamente gelificado sin ácido líquido adicional. Este diseño asegura una mayor seguridad, durabilidad y resistencia a condiciones ambientales adversas.

- Libre de mantenimiento
- Vida útil - Más de 20 años
- Ciclo profundo

VENTAJAS

- Elimina por completo la fuga y la volatilización del electrolito.
- Construida con materiales seguros: los electrodos, separadores, electrolitos y otros materiales son a prueba de fuego y explosión.
- Gestión de control inteligente EMS que evita que la temperatura supere los 40°C.
- Fabricación sin descarga de aguas, gases o desechos residuales, reciclable al 100%.
- Vida útil de diseño mayor a 20 años, lo que hace un menor costo de electricidad por kilovatio.
- Eficiencia de descarga de más del 94%.
- Ideal para aplicaciones de almacenamiento de energía solar, eólica y múltiples aplicaciones de comunicación.
- Por sus características y durabilidad, es la solución ideal para almacenar energía en ambientes hostiles, así como zonas rurales.



CÓDIGO	VOLTAJE NOMINAL (Vcc)	CAPACIDAD NOMINAL EN 10 HRS. (AH)	MÁXIMA CORRIENTE DE DESCARGA	RESISTENCIA INTERNA	PESO (kg)
BATTX12-170GELPURO	12	150	800 A (5s)	4 mΩ	57.2



TEL: 8181901220



SISTEMAS DE BOMBEO SOLAR



CONNERA[®]
Energía Renovable



TEL: 8181901220



Serie KOLOSAL 2

- Sistema completamente ensamblado (listo para usarse)
- Diseño de impulsión con rotor helicoidal
- Alimentación en voltaje de corriente directa (Vcc)
- Requiere menor cantidad de paneles
- Rastreo del MPPT sin pausas: esta característica modifica la velocidad de la motobomba en tiempo real de acuerdo a la irradiación solar todo esto sin pausas
- Posibilidad de ajuste de las revoluciones del motor
- Monitoreo en tiempo real de los parámetros de funcionamiento
- El controlador cuenta con un amplio rango de entrada de voltaje en (Vcc) que lo hace compatible con la mayoría de los paneles en el mercado (consulte especificaciones)
- Cuenta con un kit de instalación que incluye los elementos más habituales en una instalación de una bomba sumergible
- Incluye 2 m de cable plano sumergible
- Fácil instalación
- Compacto y ligero
- Aislamiento: Clase F
- Motor de imanes permanentes en acero inoxidable 201
- Guardable, cuerpo de bomba y rejilla de succión, succión y descarga en acero inoxidable 201



Controlador:
Cuerpo en aluminio

SERIE KOLOS2 (2" DE DIÁMETRO)

CÓDIGO	POTENCIA ENTRADA ARREGLO FOTOVOLTAICO (Wp)	MÁXIMO VOLTAJE DE ENTRADA (Vcc)	VOLTAJE DE ENTRADA NOMINAL (Vcc)	RANGO DE VOLTAJE DE OPERACIÓN (Vcc)	MÁXIMA POTENCIA MOTOBOMBA (W)	CORRIENTE MOTOBOMBA (Amp.)	DESCARGA (Pulgadas)	PESO (kg)
KOLOS2-75-21-H	≥ 300 w	60	36	20 - 52	210	10.8	0.75" NPT	2.4

CURVA DE OPERACIÓN

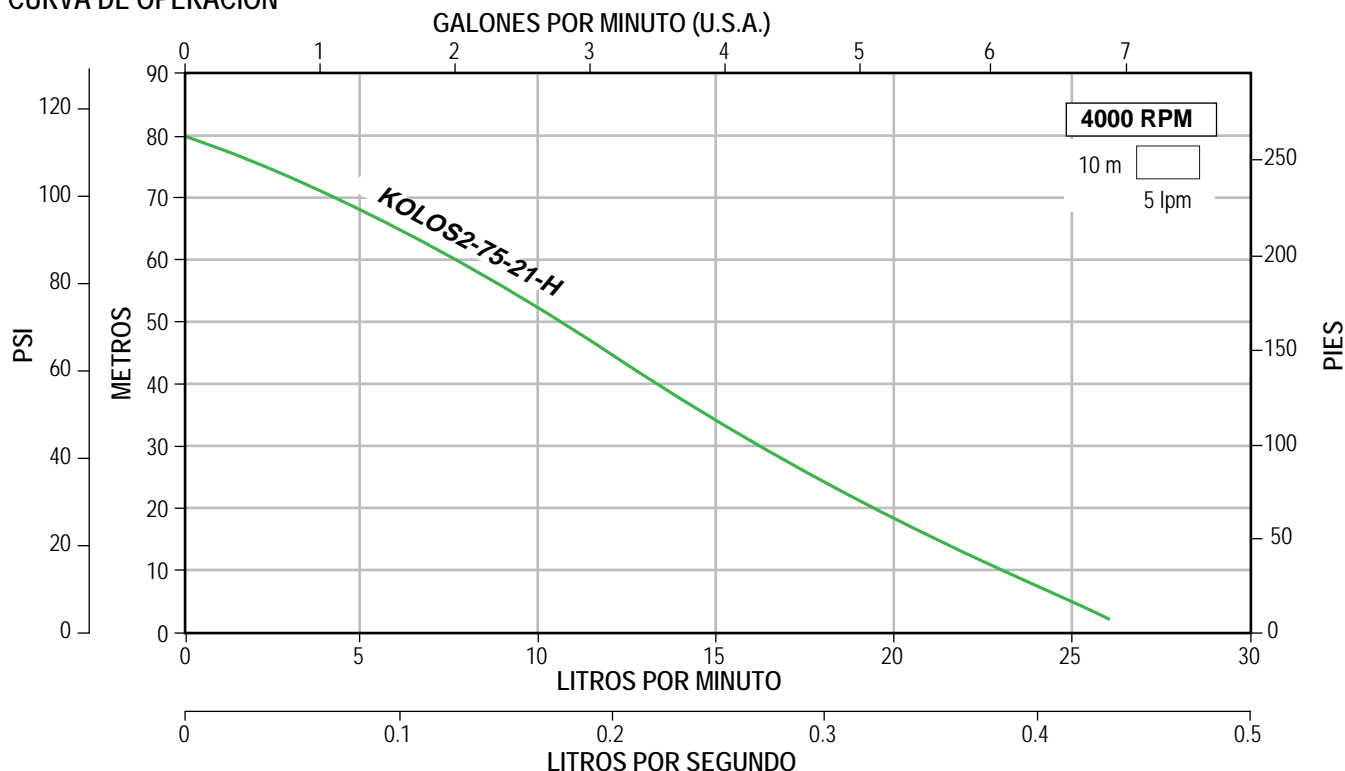

Serie KOLOSAL 3

- Sistema completamente ensamblado (listo para usarse)
- Diseño de impulsión con impulsores
- Alimentación en voltaje de corriente directa (Vcc)
- Requiere menor cantidad de paneles
- Rastreo del MPPT sin pausas: esta característica modifica la velocidad de la motobomba en tiempo real de acuerdo a la irradiación solar todo esto sin pausas.
- Posibilidad de ajuste de las revoluciones del motor
- Monitoreo en tiempo real de los parámetros de funcionamiento
- El controlador cuenta con un amplio rango de entrada de voltaje en (Vcc) que lo hace compatible con la mayoría de los paneles en el mercado (consulte especificaciones)
- Cuenta con un kit de instalación que incluye los elementos más habituales en una instalación de una bomba sumergible
- Incluye 2 m de cable plano sumergible
- Fácil instalación. Compacto y ligero
- Motor de imanes permanentes:
Acero inox. 304 y tapa superior en bronce
- Impulsores: Noryl
- Cuerpo de bomba, rejilla de succión y guardacable: Acero inoxidable 304
- Succión y descarga: Bronce



SERIE KOLOS3 (3" DE DIÁMETRO)

CÓDIGO	POTENCIA ENTRADA ARREGLO FOTOVOLTAICO (Wp)	MÁXIMO VOLTAJE DE ENTRADA (Vcc)	VOLTAJE DE ENTRADA NOMINAL (Vcc)	RANGO DE VOLTAJE DE OPERACIÓN (Vcc)	MÁXIMA POTENCIA MOTOBOMBA (W)	CORRIENTE MOTOBOMBA (Amp.)	DESCARGA (Pulgadas)	PESO (kg)
KOLOS3-35-30-2	≥ 500	50	24	18 - 42	300	12.5	1.25" NPT	4.6
KOLOS3-47-40-4	≥ 600	100	48	24 - 84	400	8.3		5.4
KOLOS3-80-60-7	≥ 750	150	72	50 - 112	600	10.4		6
KOLOS3-95-75-11	≥ 1 000	430	110	60 - 400	750	7.6		6.3
KOLOS3-123-110-20	≥ 1 500		200	80 - 400	1 100	8.8		6.6
KOLOS3-155-130-20	≥ 1 800		1 300		13.6	7.6		
KOLOS3-180-150-20	≥ 2 000		1 500		13.6	7.6		

CURVAS DE OPERACIÓN

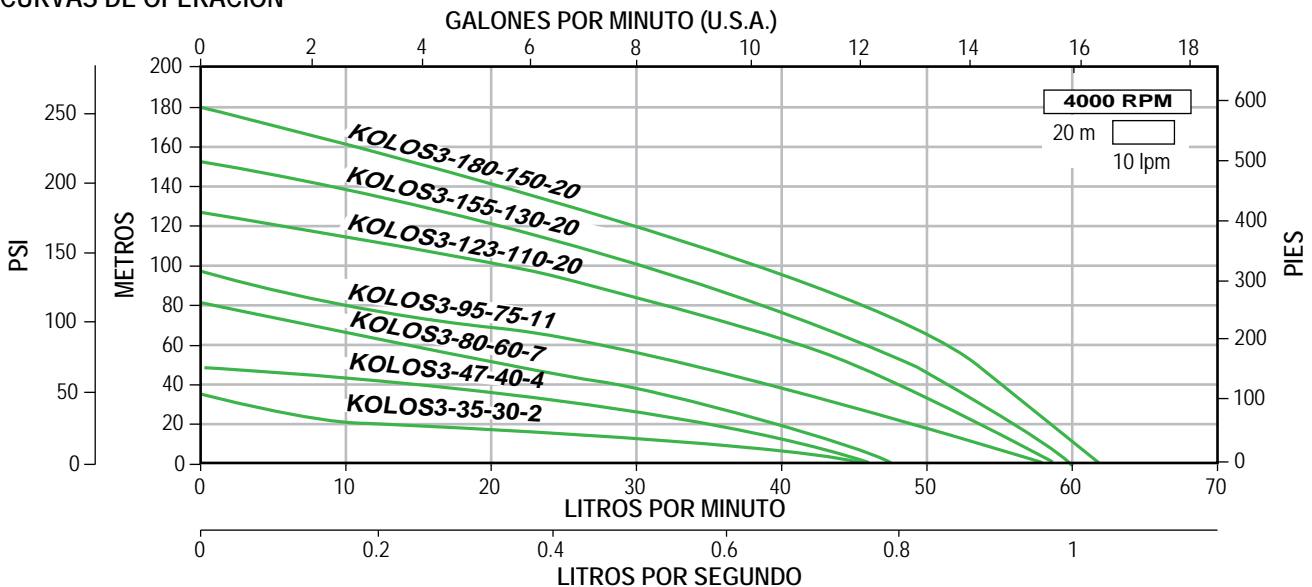

Serie KOLOSAL 4

- Sistema completamente ensamblado (listo para usarse)
- Diseño de impulsión con impulsores
- Alimentación en voltaje de corriente directa (Vcc)
- Requiere menor cantidad de paneles
- Rastreo del MPPT sin pausas: esta característica modifica la velocidad de la motobomba en tiempo real de acuerdo a la irradiación solar todo esto sin pausas.
- Posibilidad de ajuste de las revoluciones del motor
- Monitoreo en tiempo real de los parámetros de funcionamiento
- El controlador cuenta con un amplio rango de entrada de voltaje en (Vcc) que lo hace compatible con la mayoría de los paneles en el mercado (consulte especificaciones)
- Cuenta con un kit de instalación que incluye los elementos más habituales en una instalación de una bomba sumergible
- Incluye 2 m de cable plano sumergible
- Fácil instalación
- Compacto y ligero
- Motor de imanes permanentes:
Acero inoxidable 304 y tapa superior en bronce (excepto nuevo modelo)
- Impulsores: Noryl
- Cuerpo de bomba, rejilla de succión y guardacable: Acero inoxidable 304
- Succión y descarga: Bronce (excepto nuevo modelo)



SERIE KOLOS4 (4" DE DIÁMETRO)

CÓDIGO	POTENCIA ENTRADA ARREGLO FOTOVOLTAICO (Wp)	MÁXIMO VOLTAJE DE ENTRADA (Vcc)	VOLTAJE DE ENTRADA NOMINAL (Vcc)	RANGO DE VOLTAJE DE OPERACIÓN (Vcc)	MÁXIMA POTENCIA MOTOBOMBA (W)	CORRIENTE MOTOBOMBA (Amp.)	DESCARGA (Pulgadas)	PESO (kg)
KOLOS4-112-130-20	≥1800	430	200	80-400	1300	11.8	1.25" NPT	9.3
KOLOS4-60-150-20	≥2000				1500	13.6	2" NPT	8.9

CURVAS DE OPERACIÓN

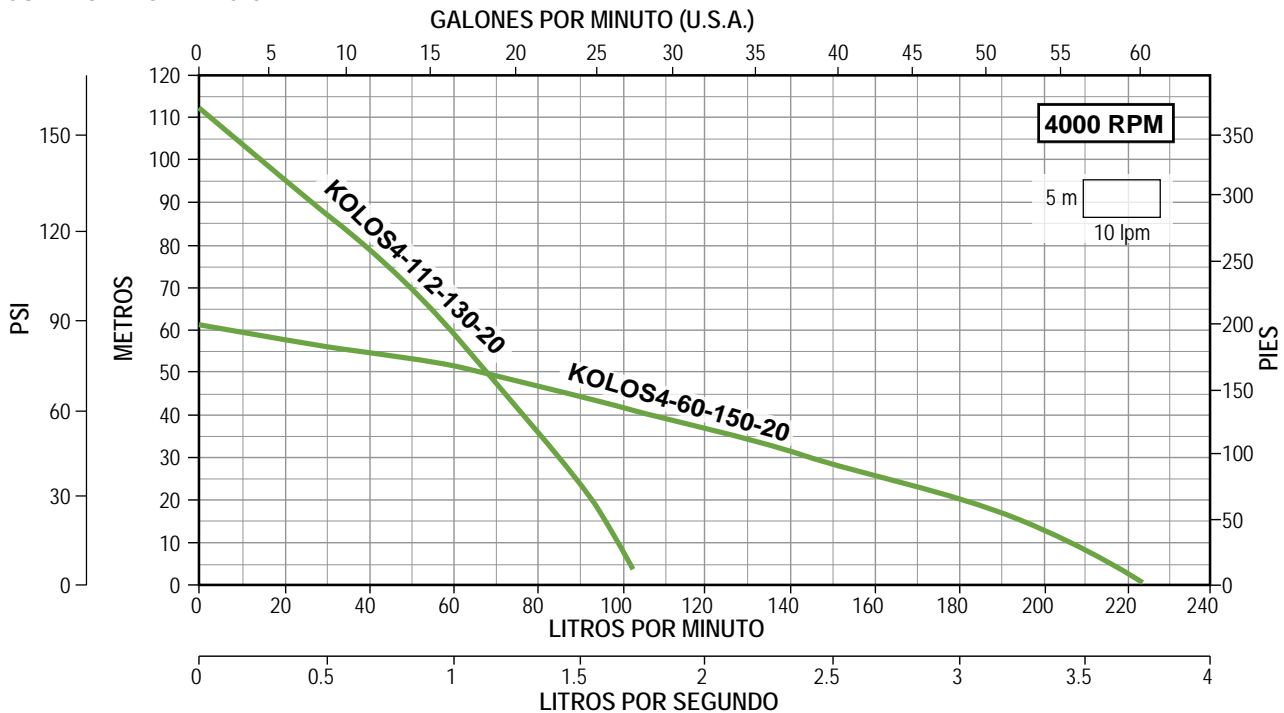

Serie KOLOSAL MP

- Sistema completamente ensamblado (listo para usarse)
- Puede ser conectado a diferentes fuentes de energía:
Voltaje de corriente alterna o voltaje de corriente directa
- Motor de alta eficiencia de imanes permanentes
- Rastreo del MPPT sin pausas: esta característica modifica la velocidad de la motobomba en tiempo real de acuerdo a la irradiación solar
- Su diseño evita la necesidad de utilizar filtros contra armónicos a la salida
- Cuenta con un controlador/inversor para el monitoreo en tiempo real de los parámetros de funcionamiento como: voltaje de entrada, velocidad del motor, potencia de salida y amperaje del motor
- Incluye kit de instalación
- 4 pulgadas de diámetro nominal
- Cuenta con 1.5 m de cable plano sumergible
- Fácil instalación
- Construido en acero inoxidable
- Aislamiento clase F



SERIE KOLOS4 (4" DE DIÁMETRO)

CÓDIGO	POTENCIA ENTRADA ARREGLO FOTOVOLTAICO (Wp)	MÁXIMO VOLTAJE DE ENTRADA (Vcc)	RANGO DE VOLTAJE DE OPERACIÓN (Vcc)	VOLTAJE DE OPERACIÓN (Vca)	MÁXIMA POTENCIA MOTOBOMBA (W)	CORRIENTE MOTOBOMBA (Amp.)	DESCARGA (Pulgadas)	PESO (kg)
KOL4-110-220-MP	≥ 4 000	430	80 - 400	220 (180 - 240)	2 200	7.3	2" NPT	9.5
KOL4-225-400-MP	≥ 7 100	820	480 - 800	440 (380 - 460)	4 000		1.25" NPT	14.4
KOL4-120-750-MP	≥ 8 800				7 500	13.64	2" NPT	24.9

CURVAS DE OPERACIÓN

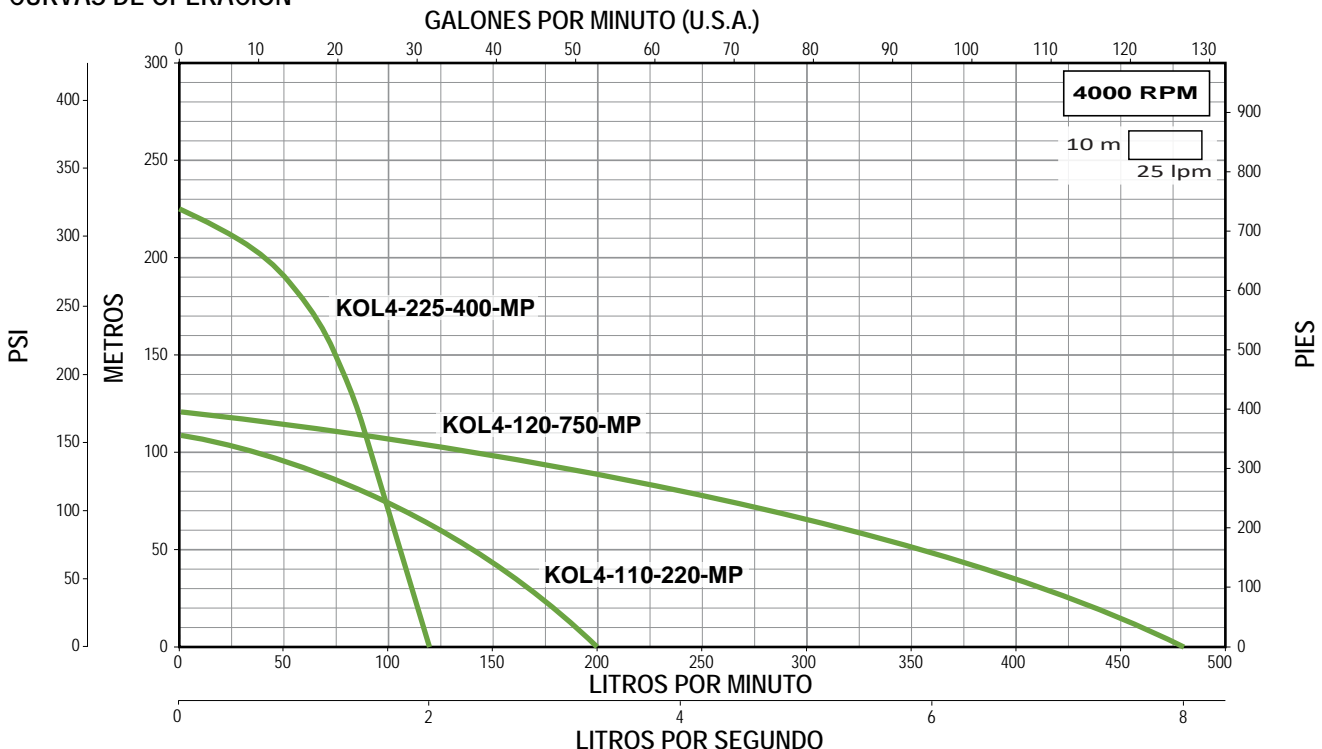

Serie KOLOSAL 2SRP

CONNERA KOLOSAL serie 2SRP está diseñada para utilizar eficientemente la energía solar y dar una solución a las aplicaciones de bombeo.

- Se alimenta con energía solar (voltaje corriente continua)
- Motor de alta eficiencia de imanes permanentes (requiere menos paneles)
- Ideal para cualquier aplicación donde no se tenga un suministro de corriente alterna o no sea conveniente utilizarlo
- 2 pulgadas de descarga
- Incluye controlador y Kit de instalación
- Cuerpo de bomba e impulsor en aluminio
- 5 m de cable de alimentación



CÓDIGO	POTENCIA ENTRADA ARREGLO FOTOVOLTAICO	MÁXIMO VOLTAJE DE ENTRADA	VOLTAJE DE ENTRADA NOMINAL	RANGO DE VOLTAJE DE OPERACIÓN	MÁXIMA POTENCIA MOTO-BOMBA	CORRIENTE MOTO-BOMBA	DESCARGA	PASO DE SÓLIDOS EN SUSPENSIÓN	PESO (kg)
KOLOS-2SRP-750-72	≥ 1 000 Wp	150 Vcc	72 Vcc	50 Vcc - 126 Vcc	750 W	9 A	2" NPT	5 mm	7.4

CURVAS DE OPERACIÓN

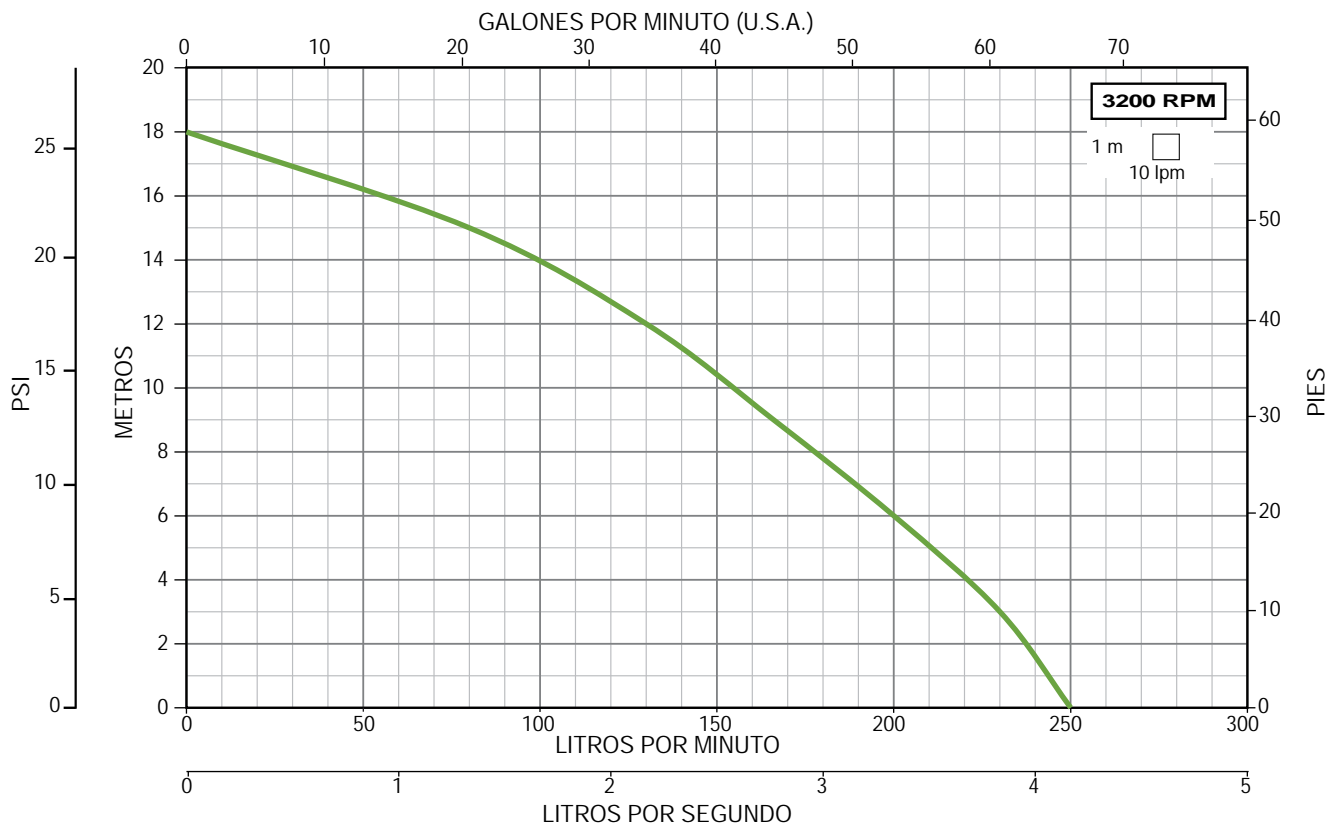

CONNERA KOLOSAL AP es ideal para bombear agua limpia, sin partículas abrasivas o líquidos químicamente no agresivos, utilizando eficientemente la energía solar (requiere menos paneles).

- Alimentación en voltaje de corriente continua (Vcc)
- Requiere menor cantidad de paneles
- Rastreo del MPPT sin pausas: esta característica modifica la velocidad de la motobomba en tiempo real de acuerdo a la irradiación solar, todo esto sin pausas
- Cuenta con un controlador para el monitoreo en tiempo real de los parámetros de funcionamiento como: voltaje de entrada, velocidad del motor, potencia de salida y amperaje del motor
- Cuerpo de bomba: Hierro fundido, con inserto antibloqueo en acero inoxidable
- Impulsor: Aleación de bronce, con álabes periféricos radiales
- Cable de alimentación: 1.7 m
- Grado de protección: IP 54
- Incluye controlador y Kit de instalación



CÓDIGO	POTENCIA ENTRADA ARREGLO FOTOVOLTAICO	MÁXIMO VOLTAJE DE ENTRADA	VOLTAJE DE ENTRADA NOMINAL	RANGO DE VOLTAJE DE OPERACIÓN	MÁXIMA POTENCIA MOTO-BOMBA	CORRIENTE MOTOBOMBA	SUCCIÓN x DESCARGA	PESO (kg)
KOLOS-AP550X-48	≥ 750 Wp	100 Vcc	48 Vcc	24 Vcc - 90 Vcc	550 W	8.5 A	1" NPT x 1" NPT	6.1

CURVAS DE OPERACIÓN

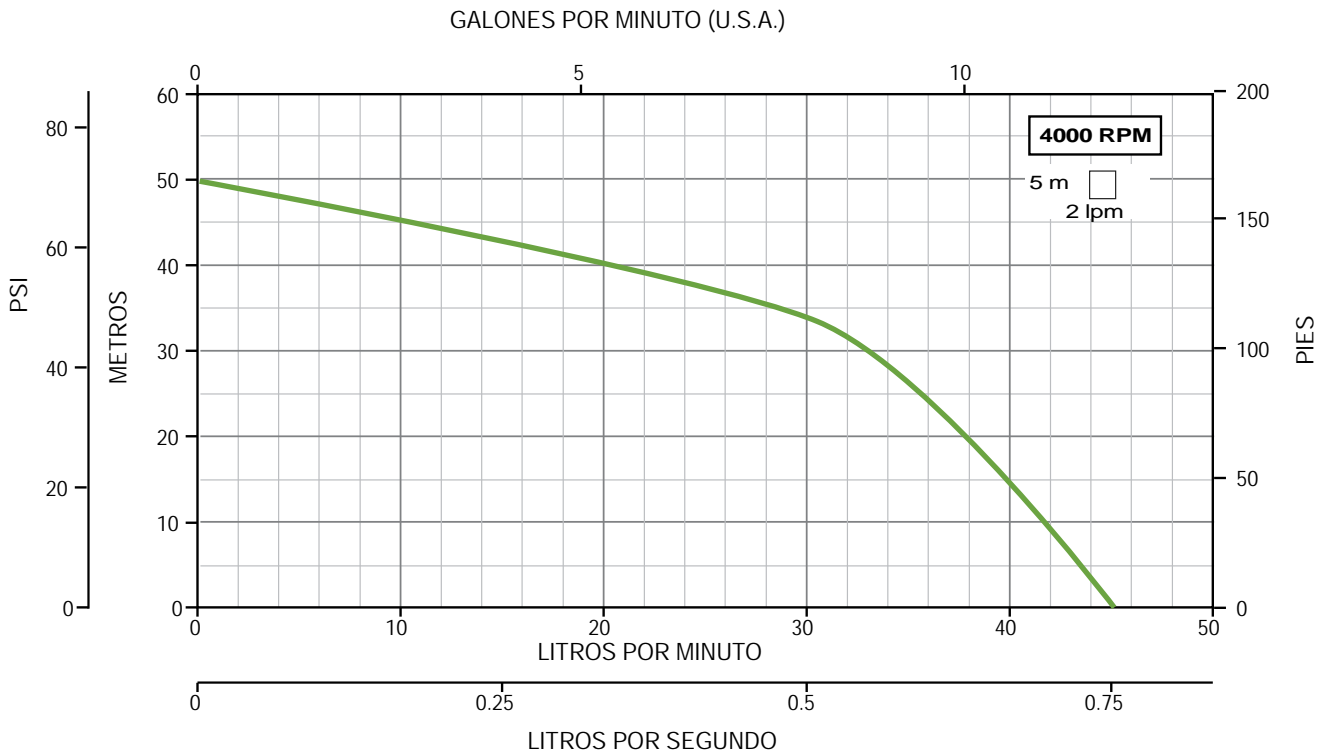

Serie KOLOSAL CFP

CONNERA KOLOSAL CFP es ideal para bombear agua limpia, ofreciéndole una confiable solución a la mayoría de necesidades utilizando eficientemente la energía solar

- Alimentación en voltaje de corriente continua (Vcc)
- Requiere menor cantidad de paneles
- Rastreo del MPPT sin pausas
- Motor trifásico de imanes permanentes (síncrono)
- Cuerpo de bomba: Hierro fundido
- Grado de protección: IP44
- Aislamiento: Clase F
- Cable de alimentación: 1.7 m
- Sello mecánico: Carbón / cerámica
- Impulsor: Bronce (cerrado)
- Incluye controlador y Kit de instalación
- Máxima temperatura del líquido: 35 °C



Controlador



CÓDIGO	POTENCIA ENTRADA ARREGLO FOTOVOLTAICO	MÁXIMO VOLTAJE DE ENTRADA	RANGO DE VOLTAJE DE OPERACIÓN	VOLTAJE DE ENTRADA NOMINAL	MÁXIMA POTENCIA MOTOBOMBA	CORRIENTE MOTO-BOMBA	SUCCIÓN X DESCARGA	PESO (kg)
KOLOS-CFP-750-72	≥ 1 000 Wp	150 Vcc	50 Vcc - 126 Vcc	72 Vcc	750 W	10.41 A	2" NPT x 2" NPT	12.7

CURVAS DE OPERACIÓN



QUIERO COMPRAR

Ahora tus compras a un clic de distancia, solo inicia sesión y selecciona los equipos que requieras

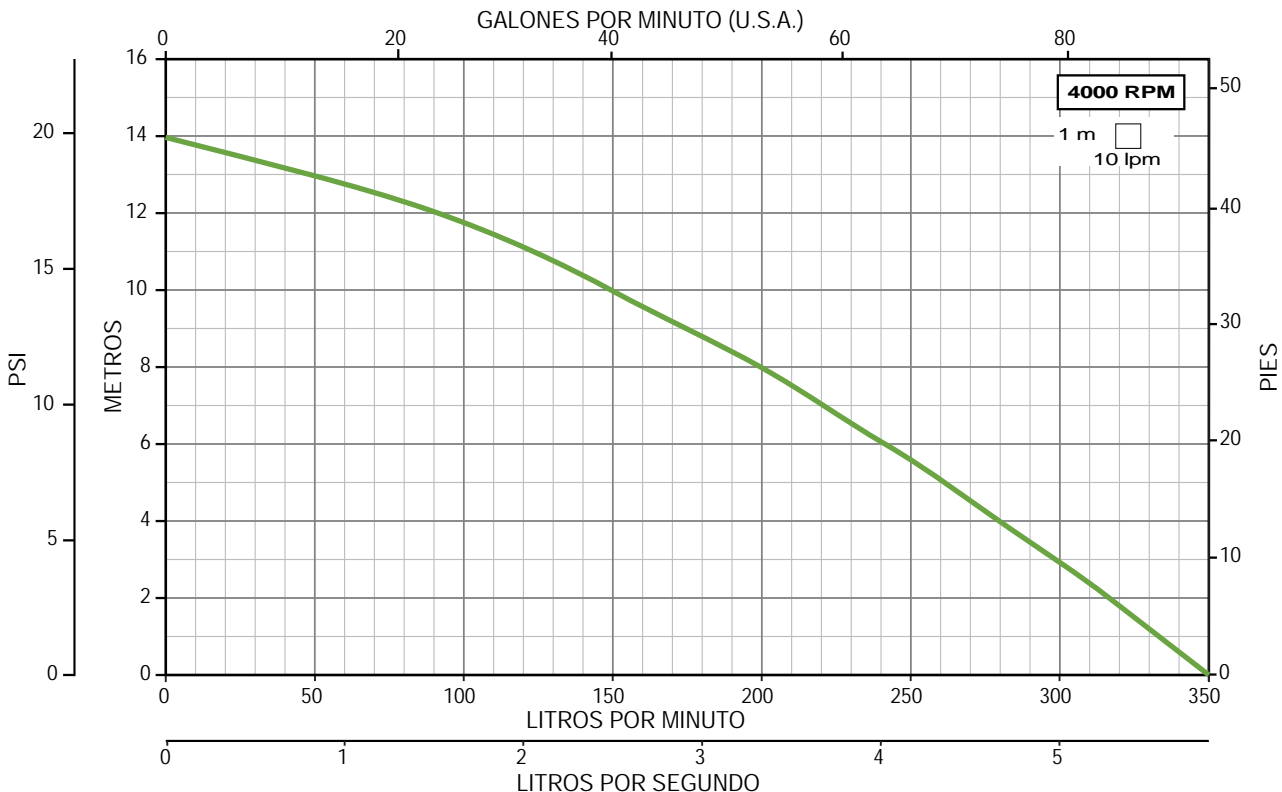

CONNERA KOLOSAL CFP es ideal para bombear agua limpia, ofreciendole una confiable solución a la mayoría de necesidades utilizando eficientemente la energía solar

- Alimentación en voltaje de corriente continua (Vcc)
- Requiere menor cantidad de paneles
- Rastreo del MPPT sin pausas
- Motor trifásico de imanes permanentes (síncrono)
- Cuerpo de bomba: Hierro fundido
- Grado de protección: IP44
- Aislamiento: Clase F
- Cable de alimentación: 1.7 m
- Sello mecánico: Carbón / cerámica
- Impulsor: Bronce (cerrado)
- Incluye controlador y Kit de instalación
- Máxima temperatura del líquido: 35°C



CÓDIGO	POTENCIA ENTRADA ARREGLO FOTOVOLTAICO	MÁXIMO VOLTAJE DE ENTRADA	RANGO DE VOLTAJE DE OPERACIÓN	VOLTAJE DE ENTRADA NOMINAL	MÁXIMA POTENCIA MOTOBOMBA	CORRIENTE MOTOBOMBA	SUCCIÓN X DESCARGA	PESO (kg)
KOLOS-CFP-1500-110	≥ 3 000 Wp	210 Vcc	60 Vcc - 200 Vcc	110 Vcc	1 500 W	13.6 A	2" NPT x 2" NPT	14.1

CURVAS DE OPERACIÓN

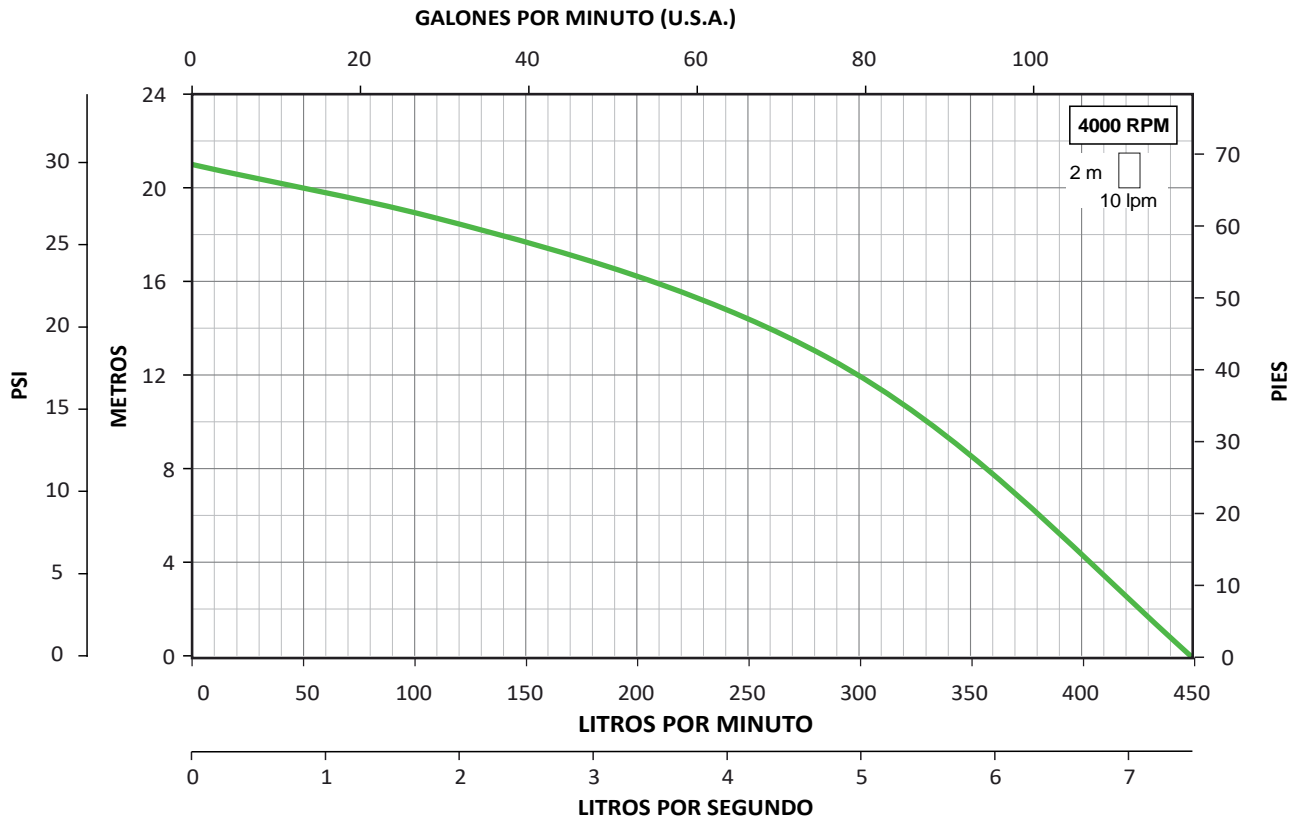

CONNERA KOLOSAL CFP es ideal para bombear agua limpia, ofreciendole una confiable solución a la mayoría de necesidades utilizando eficientemente la energía solar

- Alimentación en voltaje de corriente continua (Vcc)
- Requiere menor cantidad de paneles
- Rastreo del MPPT sin pausas
- Motor trifásico de imanes permanentes (síncrono)
- Cuerpo de bomba: Hierro fundido
- Grado de protección: IP44
- Aislamiento: Clase F
- Cable de alimentación: 1.7 m
- Sello mecánico: Carbón / cerámica
- Impulsor: Bronce (cerrado)
- Incluye controlador y Kit de instalación
- Máxima temperatura del líquido: 35°C



Controlador



CÓDIGO	POTENCIA ENTRADA ARREGLO FOTOVOLTAICO	MÁXIMO VOLTAJE DE ENTRADA	RANGO DE VOLTAJE DE OPERACIÓN	VOLTAJE DE ENTRADA NOMINAL	MÁXIMA POTENCIA MOTOBOMBA	CORRIENTE MOTOBOMBA	SUCCIÓN X DESCARGA	PESO (kg)
KOLOS-CFP-2200-MP	≥ 4 300 Wp	430 Vcc	60 Vcc - 410 Vcc	200 Vcc 230 Vca	2 200 W	7.3 A	4" x 4" (MANGUERA)	23.7

CURVAS DE OPERACIÓN

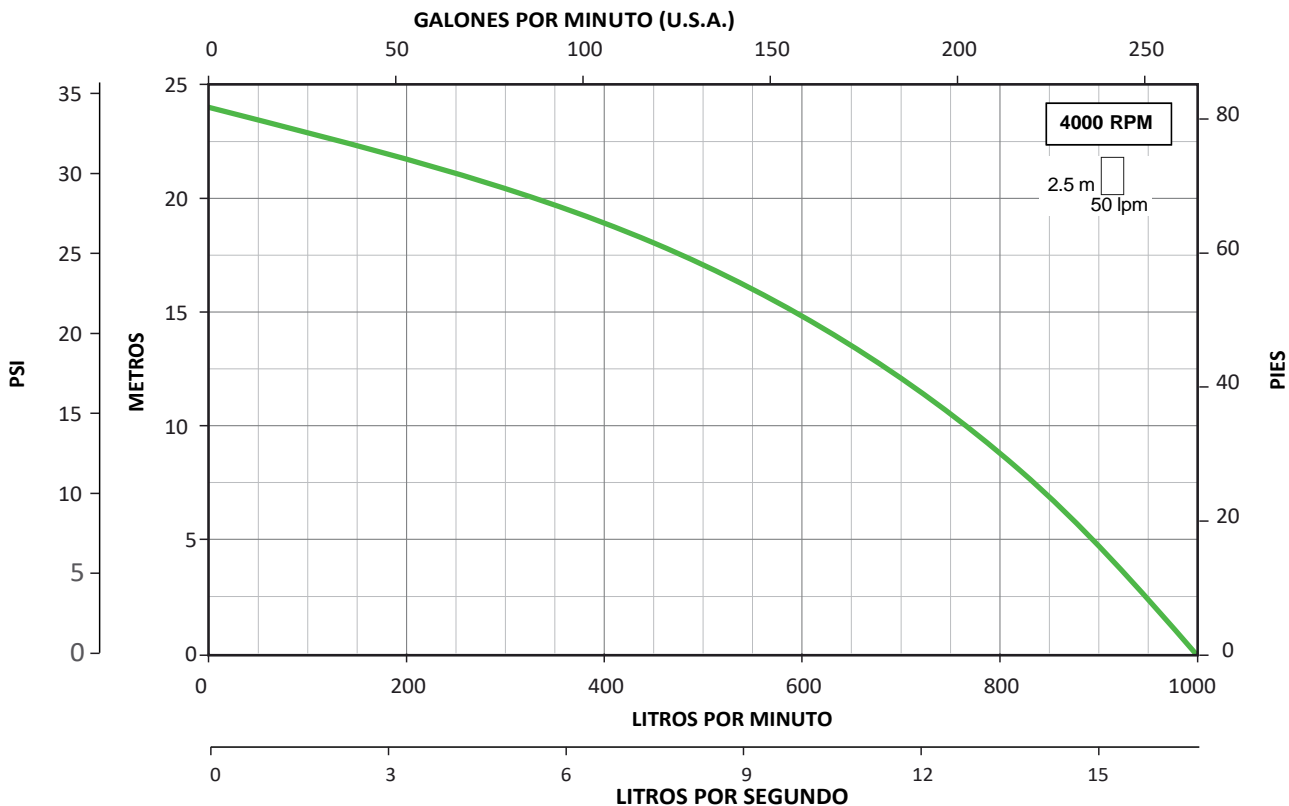

Serie KOLOSAL CFP

CONNERA KOLOSAL CFP es ideal para bombear agua limpia, ofreciendole una confiable solución a la mayoría de necesidades utilizando eficientemente la energía solar

- Alimentación en voltaje de corriente continua (Vcc)
- Requiere menor cantidad de paneles
- Rastreo del MPPT sin pausas
- Motor trifásico de imanes permanentes (síncrono)
- Cuerpo de bomba: Aluminio
- Grado de protección: IP44
- Aislamiento: Clase F
- Cable de alimentación: 1.7 m
- Sello mecánico: Carbón / cerámica
- Impulsor: Hierro (abierto)
- Incluye controlador y Kit de instalación
- Máxima temperatura del líquido: 35°C



Controlador



CÓDIGO	POTENCIA ENTRADA ARREGLO FOTOVOLTAICO	MÁXIMO VOLTAJE DE ENTRADA	RANGO DE VOLTAJE DE OPERACIÓN	VOLTAJE DE ENTRADA NOMINAL	MÁXIMA POTENCIA MOTOBOMBA	CORRIENTE MOTOBOMBA	SUCCIÓN X DESCARGA	PESO (kg)
KOLOS-CFP-1500-SP	≥ 3 600 Wp	430 Vcc	60 Vcc - 410 Vcc	200 Vcc	1 500 W	7.5 A	2" NPT x 2" NPT	15.4

CURVAS DE OPERACIÓN



QUIERO COMPRAR

Ahora tus compras a un clic de distancia, solo inicia sesión y selecciona los equipos que requieras

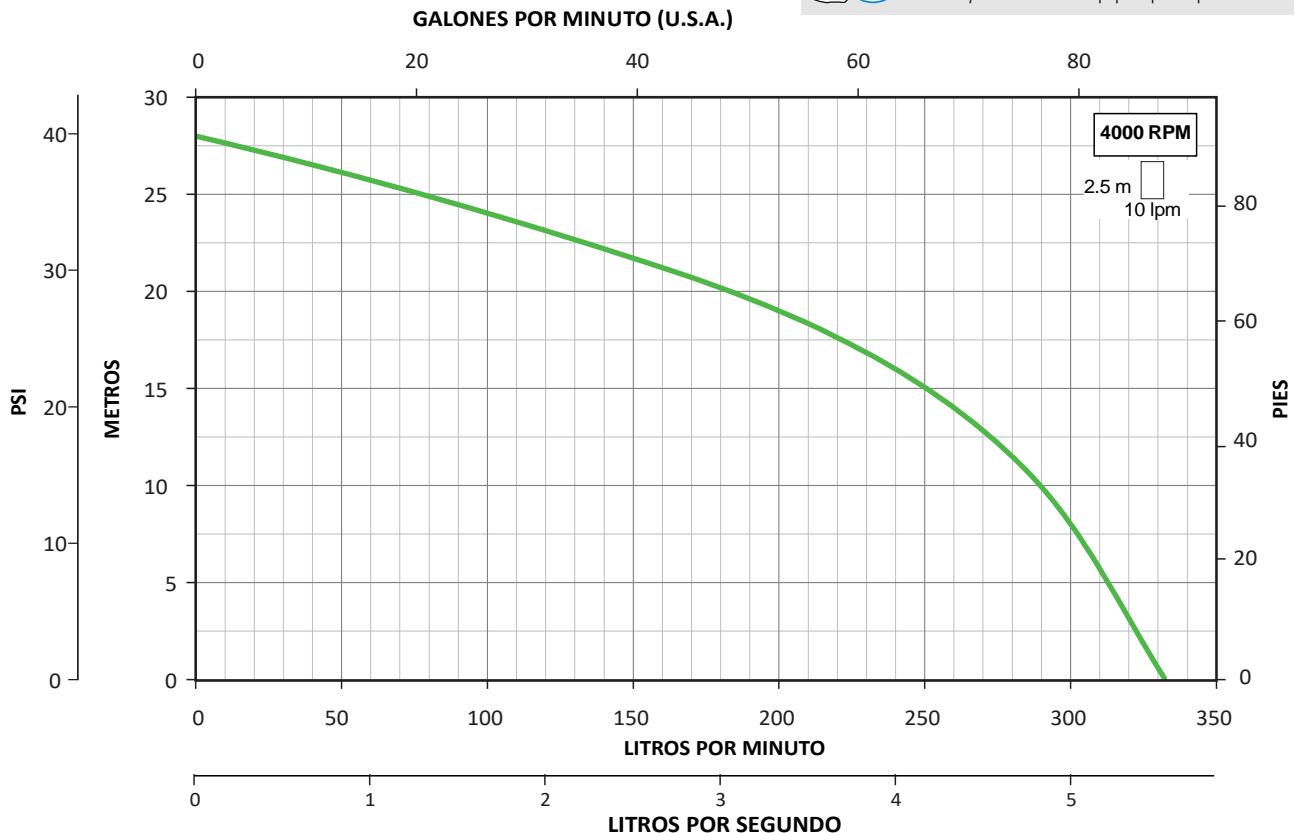

VACONSOL

- Puede ser alimentado con voltaje de corriente directa (paneles fotovoltaicos, baterías, etc.)
- Puede ser conectado a cualquier motobombas trifásicas utilizada en aplicaciones de bombeo
- Su software avanzado permite trabajar con motores de imanes permanentes
- Algoritmos avanzados de control MPPT
- Su avanzado diseño elimina la necesidad de filtros de salida hasta 200 m
- Múltiples protecciones
- Display digital desmontable



IP66

IP21

IP00

Modelos disponibles:
Desde 25 a 500 HP de potencia



GRADO DE PROTECCIÓN	CÓDIGO	VOLTAJE DE ENTRADA		VOLTAJE DE SALIDA (Vca)	MÁXIMA CORRIENTE DE SALIDA (A)	POTENCIA TÍPICA (HP)	PESO (kg)				
		MÁXIMO VOLTAJE (Vcc)	FASES x Vca								
IP66	VACONSOL-72MP460	800	3 x 460	460	72	50	31.5				
IP21	VACONSOL-75MP230	400	3 x 230	230	75	25	37.5				
IP00	VACONSOL-140MP230				140	50	62				
	VACONSOL-170MP230				170	60					
	VACONSOL-205MP230				205	75					
	VACONSOL-261MP230				261	100					
IP00	VACONSOL-310MP230	800	3 x 460	460	310	125	104				
	VACONSOL-140MP460				140	100	62				
	VACONSOL-170MP460				170	125					
	VACONSOL-205MP460				205	150					
	VACONSOL-261MP460				261	200	104				
	VACONSOL-310MP460				310	250					
	VACONSOL-385MP460				385	300					
	IP00				VACONSOL-460MP460	800	3 x 460	460	460	350	205
					VACONSOL-520MP460				520	450	
VACONSOL-590MP460		590	500								
VACONSOL-650MP460		650	500	410							

VARIADOR DE VELOCIDAD Y UN INVERSOR DE VOLTAJE (2 EN 1) PARA SISTEMA DE BOMBEO SOLAR

F-Drive Solar

- Equipo que integra un variador de velocidad y un inversor de voltaje (2 en 1), capaz de transformar el voltaje de corriente directa (120-850 Vcd) suministrado por paneles fotovoltaicos en voltaje de corriente alterna (3 x 230 ó 460 Vca)
- Permite convertir los sistemas de bombeo tradicional en sistemas de bombeo accionados mediante energía solar
- Los modelos MP pueden ser alimentados con voltaje de corriente directa (paneles fotovoltaicos, baterías, etc.) o voltaje de corriente alterna (generador o red eléctrica)
- Puede ser conectado a cualquier motobombas trifásica utilizada en aplicaciones de bombeo
- Su software avanzado permite trabajar con motores de imanes permanentes
- MPPT: siempre en todo momento la potencia máxima disponible
- Creación de sistemas múltiples solares para el suministro de agua a presión constante (es posible comunicar hasta 8 variadores)
- Display integrado con una protección contra los rayos UV
- Permite la conexión de señales externas, como pueden ser: alarmas, señales de arranque o paro de una motobomba y señales de presión o flujo
- Registro de alarmas y tiempos de operación
- Monitoreo de parámetros. Múltiples modos de control.
- Resistente a la corrosión. Listo para instalarse



**Modelos disponibles:
Desde 3 a 175 HP de potencia**



TAMAÑO	CÓDIGO	RANGO DE VOLTAJE DE ENTRADA		*VOLTAJE (Mínimo de entrada para trabajar la motobomba al voltaje nominal)		VOLTAJE (S) DE SALIDA NOMINAL	MÁXIMA CORRIENTE DE SALIDA	**POTENCIA ENTRADA ARREGLO FOTOVOLTAICO Wp		POTENCIA TÍPICA		PESO (kg)					
		Vcc	FASES x Vca	3 x 230 Vca	3 x 460 Vca			FASES x Vca	AMP.	3 x 230 Vca	3 x 460 Vca		3 x 230 V HP (Kw)	3 x 460 V HP (Kw)			
2	F-DRIVESOLAR212MP	120 - 650	3x 190-270	> 315	> 630	3 x 230 V ó 460 V	12	≥ 4 950	N/A	3 (2.2)	N/A	8.2					
	F-DRIVESOLAR2415MP		3x 190-520										N/A	4 (2.9)			
	F-DRIVESOLAR2418MP		3x 190-520										5 (3.7)	10 (7.5)			
	F-DRIVESOLAR2425MP		3x 190-520										7.5 (5.5)	15 (11)			
	F-DRIVESOLAR2430MP		3x 190-520										10 (7.5)	20 (15)			
3	F-DRIVESOLAR 2438	170 - 850	N/A	> 315	> 630	3 x 230 V ó 460 V	38	≥ 19 800	≥ 38 500	12.5 (9.3)	25 (18.5)	28					
	F-DRIVESOLAR 2448												48	≥ 23 100	≥ 46 750	15 (11)	30 (22)
	F-DRIVESOLAR 2465												65	≥ 33 000	≥ 62 150	20 (15)	40 (30)
	F-DRIVESOLAR 2485												85	≥ 38 500	≥ 76 450	25 (18.5)	50 (37)

MODELOS SOBRE PEDIDO, CONSULTAR CON SU VENDEDOR

3	F-DRIVESOLAR2438MP	170 - 850	3x 190-520	> 315	> 630	3 x 230 V ó 460V	38	≥ 19 800	≥ 38 500	12.5 (9.3)	25 (18.5)	28
	F-DRIVESOLAR2448MP						48	≥ 23 100	≥ 46 750	15 (11)	30 (22)	
	F-DRIVESOLAR2465MP						65	≥ 33 000	≥ 62 150	20 (15)	40 (30)	
	F-DRIVESOLAR2485MP						85	≥ 38 500	≥ 76 450	25 (18.5)	50 (37)	
4	F-DRIVESOLAR 24100	170 - 850	N/A	> 315	> 630	3 x 230 V ó 460V	100	≥ 46 750	≥ 93 500	30 (22)	60 (45)	87
	F-DRIVESOL24100MP		3x 190-520				118	≥ 65 450	≥ 114 400	40 (30)	75 (55)	
	F-DRIVESOLAR 24118		N/A				158	≥ 79 200	≥ 158 950	50 (37)	100 (75)	
	F-DRIVESOL24118MP		3x 190-520				198	≥ 93 500	≥ 196 350	60 (45)	125 (93)	
	F-DRIVESOLAR 24158		N/A				228	N/A	≥ 23 3750	N/A	150 (110)	
	F-DRIVESOL24158MP		3x 190-520				268	N/A	≥ 280 500	N/A	175 (132)	
	F-DRIVESOLAR 24198		N/A									
	F-DRIVESOL24198MP		3x 190-520									
	F-DRIVESOLAR 24228		N/A									
	F-DRIVESOL24228MP		3x 190-520									
F-DRIVESOLAR 24268	N/A											
F-DRIVESOL24268MP	3x 190-520											

* Para trabajar a máxima potencia, el voltaje Vmppt NOCT del arreglo fotovoltaico debe estar en un factor de 1.4 respecto al voltaje nominal del motor.

Ejemplo: si el voltaje nominal del motor es 230Vca, el voltaje Vmppt NOCT del arreglo fotovoltaico deberá ser de 230Vca X 1.4= 322 Vcc, cuide no sobrepasar el voltaje máximo de entrada del variador tomando en cuenta el Voc STC del arreglo fotovoltaico.

que requieras

** Potencia sugerida tomando en cuenta motores con una eficiencia del 75%. Este cálculo solo es una referencia rápida para la consideración de cantidad de paneles fotovoltaicos necesarios, se debe considerar que cada instalación es diferente.

Nota: Se recomienda usar el mismo modelo de panel fotovoltaico y cuidar que las series sean del mismo número de paneles fotovoltaicos, esto para maximizar la eficiencia y no dañar el sistema.



Para aplicaciones con distancia mayor a 50 m entre el F-DRIVE SOLAR y el motor

Al variar la frecuencia de operación de un motor se producen efectos armónicos (distorsiones en la calidad de la energía eléctrica de la red). Los cuales pueden perturbar el funcionamiento o incluso dañar elementos conectados en el circuito (cables, motor, interruptores o incluso el mismo variador). Para prevenir que esto suceda ponemos a su disposición la siguiente serie de filtros, seleccionados de acuerdo a la distancia (recorrido total del cable entre el motor y el variador), voltaje y la corriente máxima del motor.



CÓDIGO	VOLTAJE DE LA MOTOBOMBA fases x VCA	CORRIENTE MÁXIMA DE LA MOTOBOMBA (A)	*DISTANCIA MÁXIMA (metros)	DIMENSIONES (mm)			PESO (kg)
				LARGO	ANCHO	ALTURA	
REACTOR-FDS14-150M	3 X 230 - 460	14	150	120	67	115	2.7
REACTOR-FDS32-150M		32		140	75	150	3.5
REACTOR-FDS90-150M		90		180	120	200	8
FSEN-FDS14-500M		14	500	180	105	210	10
FSEN-FDS32-500M		32		240	115	280	17.5
FSEN-FDS115-500M		115		300	150	285	42

* Distancia máxima de cable entre el inversor/variador y el motor trifásico.

FORWARD-B Solar

- Alimentado exclusivamente por energía solar
- Se adapta a distintos motores trifásicos (incluidos los motores de imanes permanentes)
- MPPT de alta eficiencia (99.8%)
- Algoritmo de última generación y alta precisión
- Múltiples modos de funcionamiento
- Control inteligente de operación:
 - Se detiene al atardecer y enciende automáticamente al día siguiente (consulte parámetros)
 - Ajuste automático de velocidad en función de la irradiación disponible
- Arranque y paro suave para incrementar la vida útil de la motobomba
- Solución para maximizar el control de la operación en las aplicaciones de bombeo solar
- Operación, visualización y modificación de parámetros a través de un display externo

PROTECCIONES

- Bajo voltaje de entrada
- Sobrecarga
- Cortocircuito a la salida
- Trabajo en seco
- Bajo nivel de cisterna
(utilizando un sensor externo, no incluido)



Incluye display externo, adaptador y cable de conexión de 2 m.



CÓDIGO	VOLTAJE DE ENTRADA	RANGO DE VOLTAJE MPPT Vcc	*VOLTAJE MÍNIMO (de entrada para trabajar el motor al voltaje nominal) Vcc	VOLTAJE DE SALIDA NOMINAL	MÁXIMA POTENCIA DE SALIDA HP (Kw)	**MÁXIMA CORRIENTE DE SALIDA AMP.	PESO (kg)
	Vcc Máximo			FASES x Vca			
FWDB-10-T2	400	60 - 390	> 270	3 x 230	3 (2.2)	10	0.82

*Es necesario cumplir con esta condición para entregar el voltaje de salida nominal.

**Para evitar daños en el equipo, el motor a alimentar no deberá consumir más de la corriente máxima de salida indicada.

Para la selección y arreglo de los paneles fotovoltaicos a utilizar, asegúrese de estar dentro de los valores de voltaje, corriente y potencia soportados por el inversor/variador, consulte los datos en la ficha técnica.

FORWARD-N Solar

- Posibilidad de trabajar hasta 24 horas gracias a la tecnología Multipower (Vcc o Vca).
- Tecnología MULTIPOWER: permite alimentar el variador con paneles solares (Vcc) o desde una fuente de corriente alterna (Vca).
- Monitoreo GPRS y portal de acceso remoto FORWARD
- Modelos disponibles desde 16 A hasta 520 A.
- Amplia gama de potencias: 4 kW hasta los 280 kW.
- Preciso algoritmo de última generación con autoaprendizaje.
- Arranque y paro suave.
- Ahorro de hasta un 50% en el espacio de instalación, gracias a su optimizado diseño tipo libro.
- Ajuste automático de velocidad en función de la irradiación disponible.
- Múltiples modos de funcionamiento.
- MPPT de alta eficiencia (99.9%).
- Permite trabajar con motores asíncronos y de imanes permanentes.

PROTECCIONES

- Bajo voltaje de entrada
- Sobrecarga
- Cortocircuito a la salida
- Trabajo en seco
- Pérdida de fase (Entrada Vca y salida)
- Tanque lleno
- Baja velocidad
- Potencia mínima de entrada
- Bajo nivel de cisterna (utilizando un sensor externo, no incluido)



Tamaño 1

Tamaño 2

Tamaño 3

TAMAÑO	CÓDIGO	VOLTAJE DE ENTRADA		RANGO DE VOLTAJE MPPT Vcc	*VOLTAJE MÍNIMO (de entrada para trabajar el motor al voltaje nominal) Vcc	VOLTAJE DE SALIDA NOMINAL FASES x Vca	MÁXIMA POTENCIA DE SALIDA HP (Kw)	**MÁXIMA CORRIENTE DE SALIDA AMP.	PESO (kg)
		Vcc Máximo	Vca FASES x Vca						
1	FWDN-MP-16-T2						5.5 (4)	16	1.9
	FWDN-MP-20-T2						7 (5.5)	20	3.5
	FWDN-MP-30-T2		1 x 230				10 (7.5)	30	3.5
	FWDN-MP-42-T2	450	o	150 - 450	> 300	3 x 230	15 (11)	42	6
2	FWDN-MP-55-T2		3 x 230				20 (15)	55	10.6
3	FWDN-MP-110-T2						40 (30)	110	25
	FWDN-MP-160-T2						60 (45)	160	25
	FWDN-MP-200-T2						74 (55)	200	35.5
1	FWDN-MP-17-T4						10 (7.5)	17	3.5
2	FWDN-MP-32-T4			250 - 780			20 (15)	32	6
	FWDN-MP-45-T4						30 (22)	45	6
	FWDN-MP-60-T4						40 (30)	60	10.6
	FWDN-MP-75-T4						50 (37)	75	10.8
3	FWDN-MP-110-T4	840	3 x 460		> 644	3 x 460	75 (55)	110	25
	FWDN-MP-180-T4						120 (90)	180	35.5
	FWDN-MP-210-T4			350 - 780			150 (110)	210	35.5
	FWDN-MP-310-T4						215 (160)	310	66
	FWDN-MP-415-T4						295 (220)	415	97
	FWDN-MP-520-T4						375 (280)	520	126.5

*Es necesario cumplir con esta condición para entregar el voltaje de salida nominal.

**Para evitar daños en el equipo, el motor a alimentar no deberá consumir más de la corriente máxima de salida indicada.

Para la selección y arreglo de los paneles fotovoltaicos a utilizar, asegúrese de estar dentro de los valores de voltaje, corriente y potencia soportados por el inversor/variador, consulte los datos en la ficha técnica.

Display externo, base para el montaje y cable de conexión de 2 m



CÓDIGO	DESCRIPCIÓN	DIMENSIONES (mm)			PESO (kg)
		ALTURA	LARGO	ANCHO	
A-FWD-KEYPAD	Control con display externo para FORWARD-N	132	77	35	0.35



REACTOR (FILTROS DE ARMÓNICOS)

Cuando la distancia entre el variador y el motor supera los 100 metros, debe de considerar la aplicación de un reactor (filtro de armónicos) para limitar el efecto de la distorsión causado por la variación de la frecuencia. Para hacer la selección correcta debe de considerar el voltaje de la motobomba y que la corriente máxima no supere lo indicado por el reactor.

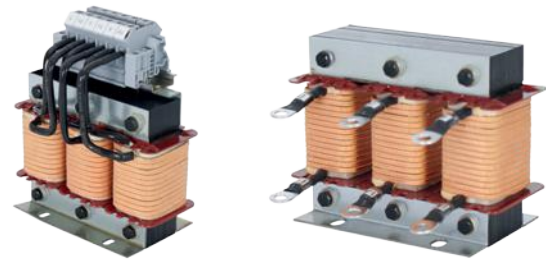

CÓDIGO	VOLTAJE NOMINAL (Vca)	CORRIENTE MÁXIMA (Amp.)	DIMENSIONES (mm)			PESO (kg)
			ALTURA	LARGO	ANCHO	
FWD-REACTOR-35A	230 o 460	35	172	150	82	5.4
FWD-REACTOR-50A		50	130	170	128	7
FWD-REACTOR-80A		80	140	180	140	8.2
FWD-REACTOR-125A		125	150	230	170	13
FWD-REACTOR-224A		224	155	250	200	19
FWD-REACTOR-315A		315	175	260	220	25
FWD-REACTOR-450A		450	185	275	220	27
FWD-REACTOR-560A		560	190	320	240	34

NOTA: La longitud del cableado entre el variador y el motor no debe de exceder los 300 m.

Eco-Drive Solar

Con el fin de satisfacer las diversas demandas de aplicaciones de bombeo solar, CONNERA pone a su disposición el modelo ECODRIVESOLARN210, que le permitirá tener todas las ventajas de un inversor/variador solar pero con la característica única de poder ser energizado por sistemas de respaldo de corriente alterna (o inclusive directo del suministro eléctrico local).

- Flexibilidad
 - Puede ser alimentado por paneles solares (Vcd) o a través de sistemas de respaldo Vca (generadores de emergencia o el suministro eléctrico local, NUNCA alimente SIMULTÁNEAMENTE ambas fuentes de energía)
 - Trabaja con la mayoría de motores trifásicos asíncronos
 - Compatible con la mayoría de paneles fotovoltaicos (consulte especificaciones)
 - Posibilidad de conectar interruptores externo (flotador)
- Confiable
 - Múltiples protecciones integradas
 - Automonitoreo constante
 - Arranque y paro suave para prevenir cambios bruscos de presión y así incrementar la vida útil del sistema
 - Módulo IGBT de última generación para lograr un diseño más compacto
- Eficiente
 - MPPT con una eficiencia de hasta el 99%
 - Regulación automática de la velocidad de la bomba en función de la irradiación disponible
 - Display desmontable
- Plug and Play
 - Parámetros preconfigurados para una puesta en marcha más intuitiva
 - Prácticamente sólo es necesario establecer los parámetros del motor para que el sistema comience a funcionar
 - Sin mantenimientos especiales



CÓDIGO	ECODRIVESOLARN				PANELES SOLARES			
	MÁXIMO VOLTAJE DE ENTRADA	RANGO DE VOLTAJE MPPT	*VOLTAJE MÍNIMO DE ENTRADA PARA TRABAJAR EL MOTOR AL VOLTAJE NOMINAL	VOLTAJE NOMINAL DE SALIDA	MÁXIMA CORRIENTE DE ENTRADA	MÁXIMA CORRIENTE DE SALIDA	POTENCIA TÍPICA	CANTIDAD MÍNIMA DE **PANELES FOTOVOLTAICOS PARA TRABAJAR A LA POTENCIA TÍPICA (NO INCLUIDOS)
	Vcc	Vcc	Vcc	FASES X Vca	Amp.	Amp.	HP (Kw)	PANELES FOTOVOLTAICOS (series conectadas en paralelo)
ECODRIVESOLARN210	400	275 ~ 380	> 320	3 x 230 V	20	10	3 (2.2)	10 (en una serie)

* Para trabajar a la máxima potencia es necesario asegurar que se cumpla con el voltaje indicado en la columna "VOLTAJE"

** Características eléctricas en condiciones estándar de ensayo (STC)

Potencia máxima (P_{máx}) = 550 W

Voltaje en el punto de máxima potencia (V_{mp}) = 42.10 Vcc

Corriente en el punto de máxima potencia (I_{mp}) = 13.16 A

Voltaje de circuito abierto (V_{oc}) = 50.10 Vcc



El **ECODRIVESOLARN210** cuenta con la característica especial **MULTIPOWER** que permite que pueda ser alimentado con voltaje de corriente directa (Vcd, a través de los paneles solares) o con voltaje de corriente alterna (Vca, generador de respaldo, red eléctrica local, etc.). Gracias a esta característica es posible dar solución a las aplicaciones donde se requiera garantizar un suministro de agua casi continuo.



TEL: 8181901220



ACCESORIOS PARA SISTEMAS FOTOVOLTAICOS



TEL: 8181901220



CONNERA[®]
Energía Renovable



RAIN Es un sistema para montaje de paneles solares construido en aluminio 6005-T5 y tornillería en acero inoxidable 304.

CÓDIGO	DESCRIPCIÓN	PESO (Kg)
RAINBASE4	Kit para el montaje de 4 paneles fotovoltaicos a los rieles al suelo	7.5
RAINADIC2	Kit para el montaje de 2 paneles fotovoltaicos a los rieles con un juego de juntas riel para la interconexión	4.1

CÓDIGO	DESCRIPCIÓN	CANTIDAD REQUERIDA		PESO (Kg)
		RAINBASE4	RAINADIC2	
RAIN-SPTE-TAJ	Kit con un soporte triangular telescópico, 2 fijadores de riel y 2 anclas para concreto	3	1	4.7
RAIN-SPTE-TRF	Kit con un soporte triangular fijo, 2 fijadores de riel y 2 anclas para concreto	3	1	4.7
R-RAIN-SL	Incluye un soporte en "L" con su fijador de riel y ancla para concreto.	6	2	0.4
K-EXT30-RXN	Kit de extensión 30 cms para estructura RAIN/AURA-XN	*OPCIONAL		

*Considere esta extensión si las dimensiones del panel fotovoltaico a utilizar sobrepasan los rieles del sistema modular (tome en cuenta el espacio entre paneles fotovoltaicos por uso de fijadores)

Para armar tu kit de estructura puedes elegir el tipo de base y forma de fijación que prefieras tomando en cuenta las siguientes opciones disponibles.

TIPO DE BASE

RAINBASE4
Para 4 paneles

(Requiere 3 piezas del tipo de fijación a utilizar)



RAINADIC2

Esta estructura es una extensión para 2 paneles

(Solo se puede adicionar a una RAINBASE4 o RAINADIC2)

Requiere 1 pieza del tipo de fijación a utilizar



Kit EXTENSIÓN K-EXT30-RXN
Para extender los rieles 30 cms

TIPO DE FIJACIÓN

SOPORTE TRIANGULAR TELESCÓPICO

Inclinación ajustable (0°, 15° y 25°)

RAIN-SPTE-TAJ



SOPORTE TRIANGULAR FIJO

Inclinación fija (25°)

RAIN-SPTE-TRF

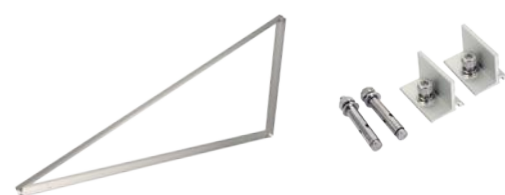

SOPORTE EN L R-RAIN-SL

Ideal para instalación paralela a la superficie (sin inclinación)



CONNERA AURA-XN es un sistema para montaje de paneles solares construido en aluminio 6005-T5 y tornillería en acero inoxidable 304. Gracias a su sistema de montaje modular le permitirá instalar casi cualquier cantidad de paneles fotovoltaicos partiendo de la combinación e interconexión de 2 tipos de sistemas:

- Sistema básico (base) para 4 paneles
- Sistema adicional para 2 paneles fotovoltaicos. Seleccionados de acuerdo a la cantidad de filas y los paneles fotovoltaicos máximos en cada una de ellas.
- Mayor flexibilidad: el sistema de montaje modular le permite ampliar su instalación fotovoltaica de manera práctica, ágil, segura y sencilla
- Soportes pre-ensamblados para facilitar su instalación, además está diseñada para realizar el montaje de los paneles fotovoltaicos con 1 herramienta (llave Allen de 6 mm)
- Su diseño es compatible con la mayoría de los paneles fotovoltaicos en el mercado
- El sistema de soporte solar está diseñado para soportar vientos continuos de hasta 120 km/h (valor considerado a 20° de inclinación)
- Todos los elementos de fijación son fácilmente colocados en la posición deseada



CÓDIGO	DESCRIPCIÓN	CANTIDAD DE PANELES	PESO (Kg)
AURA-XN-BASE4	Soporte solar base en aluminio para 4 paneles FV	4	11.2
AURA-XN-ADIC2	Soporte solar adicional en aluminio para 2 paneles FV	2	5.4
K-EXT30-RXN	Kit de extensión 30 cms para estructura RAIN/AURA-XN	*OPCIONAL	

*Considere esta extensión si las dimensiones del panel fotovoltaico a utilizar sobrepasan los rieles del sistema modular (tome en cuenta el espacio entre paneles fotovoltaicos por uso de fijadores)

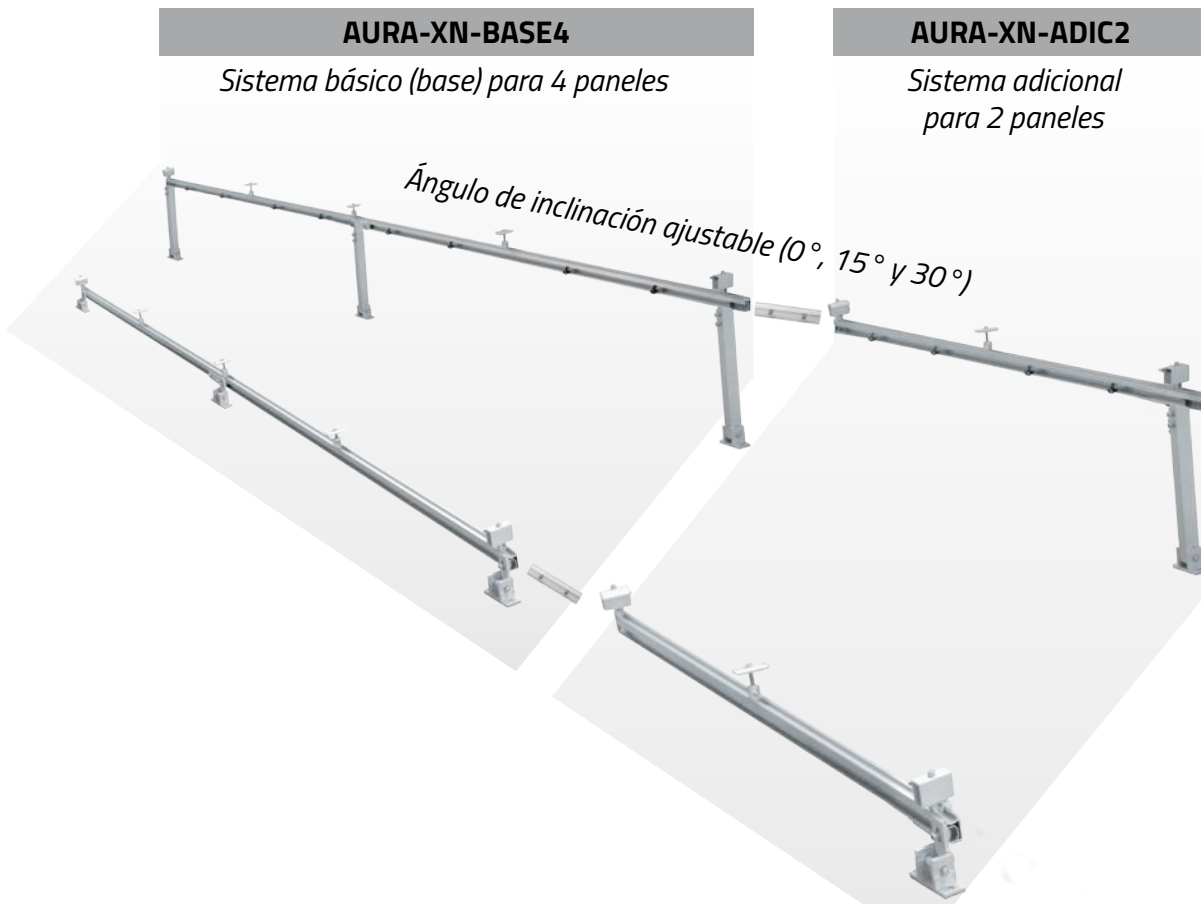

DESCONECTADORES DE CORRIENTE DIRECTA DISPOSITIVO DE PROTECCIÓN

- Conexión y desconexión de forma segura
- Cuenta con 4 polos que permiten interrumpir hasta 2 series de manera simultanea
- Para trabajar en sistemas fotovoltaicos de 1 000 ó 1 200 Vcd
- Gabinete plástico con protección contra rayos UV construido con tecnología retardante de flama que evita el goteo en caso de incendio
- Robusto sistema de accionamiento rotatorio
- Elimina la posibilidad de contactos involuntarios ya que todas las conexiones son realizadas dentro del mismo gabinete
- En el modelo SHIELD-DC-4P32A-10 el gabinete cuenta con terminales para la puesta a tierra
- Puede ser instalado de forma vertical u horizontal
- Ligero, confiable, seguro y fácil de instalar
- Cuenta con orificios (superior e inferior) para instalar precintos de seguridad con el fin de detectar manipulaciones no autorizadas
- Permite el bloqueo del mecanismo rotatorio, por medio de un candado (no incluido), para evitar la puesta en marcha de forma accidental



SHIELD-DC-4P32A-10

SHIELD-DC-4P32A-12



CÓDIGO	NÚMERO DE POLOS	MÁXIMO VOLTAJE DE OPERACIÓN (VCD)	MÁXIMA CORRIENTE (A)	CICLOS DE OPERACIÓN		TIPO MONTAJE	PESO (kg)
				MECÁNICOS	ELÉCTRICOS		
SHIELD-DC-4P32A-10	4	1,000	32	20,000	2,000	Vertical u horizontal	0.7
SHIELD-DC-4P32A-12		1,200					0.8

- Para trabajar en sistemas fotovoltaicos de 600 y 1 000 VCD (consulte tabla de especificaciones)
- Rápida respuesta en caso de sobre carga (<25ns)
- Protección contra descargas eléctricas de corriente directa
- Versiones en 2 o 3 polos (consulte tabla de especificaciones)
- Indicador en el módulo de protección, verde operando y en rojo cuando el módulo ya fue accionado por una sobrecarga
- Los supresores y gabinetes pueden ser instalados de forma vertical u horizontal
- Cuenta con sistema de montaje tipo riel din
- Ligero, confiable, seguro y fácil de instalar



CÓDIGO	NÚMERO DE POLOS	MÁXIMO VOLTAJE DE OPERACIÓN (VCD)	CARGA MÁXIMA DE SOBRECARGA (kA)	CARGA NOMINAL DE SOBRECARGA (kA)	VOLTAJE MÁXIMO SOBRETENSIÓN (kV)	TIPO MONTAJE	PESO (kg)
SHIELD-SP-2P-6	2	600	40	20	2	Riel din	0.25
SHIELD-SP-3P-10	3	1,000			3.8		0.36

GABINETES PARA INSTALACIÓN EN INTERIOR O EXTERIOR

- Se cuenta con 2 tipos de gabinetes para su instalación, uno para exterior y otro para interior (consulte tabla especificaciones gabinetes)
- Construcción con tecnología retardante de flama que evita el goteo en caso de incendio
- Gabinete plástico con protección contra rayos UV, libre de corrosión y resistente al polvo
- Tapa en acrílico para fácil visualización
- Modelo INBOX (interior) cuenta con plantillas para apertura de perforaciones y orificios para precintos de seguridad
- Grado de protección IP: 65
- Material principal de construcción: Polipropileno de alta resistencia



CÓDIGO	NÚMERO DE POLOS	TIPO DE INSTALACIÓN	MONTAJE	PESO (kg)
SHIELD-G-INBOX-P	5	INTERIOR	PARED	0.3
SHIELD-G-OUTBOX-P	8	EXTERIOR		0.9

Cajas de protección para corriente directa STRING BOX serie SHIELD, ideales para arreglos fotovoltaicos de 1 ó 2 series (positivo y negativo). El gabinete (IP65) incluye desconectador de 4 polos, supresor de picos de 3 polos (positivo, negativo y tierra) con fácil montaje tipo riel din y portafusibles con fusibles incluidos.

GABINETE:

- Construcción con tecnología retardante de flama que evita el goteo en caso de incendio
- Gabinete plástico con protección contra rayos UV, libre de corrosión y resistente al polvo
- Tapa en acrílico para fácil visualización
- El gabinete puede ser instalado de forma vertical u horizontal
- Ligero, confiable, seguro y fácil de instalar

DESCONECTADOR:

- Conexión y desconexión de forma segura
- Cuenta con 2 polos (+ y -) que permiten interrumpir una (1) serie de hasta 1000Vcc de 25A
- Robusto sistema de accionamiento rotatorio
- Elimina la posibilidad de contactos involuntarios ya que todas las conexiones son realizadas dentro del mismo gabinete
- Cuenta con terminales para la puesta a tierra

SUPRESOR DE PICOS:

- Rápida respuesta (< 25ns)
- Protección contra descargas eléctricas de corriente continua
- Modelo en 3 polos (positivo, negativo y tierra)
- Indicador de estatus en el módulo de protección: verde operando y rojo cuando el módulo de protección ya fue accionado por una sobrecarga
- Montaje tipo riel din

FUSIBLES:

- Fusibles para positivo y negativo de la serie
- Para trabajar en sistemas fotovoltaicos de 1,000Vcc
- Protege contra corrientes reversibles (se incluye fusible de 15A. Pero permite colocar fusible de hasta 25A)



CÓDIGO	TIPO DE INSTALACIÓN	MONTAJE	GRADO DE PROTECCIÓN	MÁXIMO VOLTAJE DE ENTRADA (VCC)	MÁXIMA CORRIENTE DE ENTRADA (A):	PESO (kg)
SHIELD-SB1-FSPDC	Interior y exterior	Pared	IP 65	1000	15	1.7
SHIELD-SB2-FSPDC						4.4

CABLE SOLAR FOTOVOLTAICO DE COBRE CONNERA 2KV

- Cable fotovoltaico marca CONNERA fabricado con los más altos estándares de calidad con conductores de cobre trenzados, con un aislamiento en material XLPE para operaciones en ambientes húmedos o secos capaz de soportar hasta 2,000 Vcc.
- Fabricado especialmente para aplicaciones de energía renovable (sistemas domésticos o industriales)
- Aislamiento: Polietileno reticulado (XLPE)
- Rango de temperatura: -40°C a 90°C
- Máximo Voltaje: 2,000 Vcc

CERTIFICACIONES

- ASTM B3, B787
- UL 44 – TipoE RHW-2
- UL 4703 - Cable tipo fotovoltaico



CÓDIGO	CALIBRE AWG	NUMERO DE CONDUCTORES	MÁXIMO AMPERAJE DE OPERACIÓN (AMP)	ESPESOR DEL AISLANTE (mm)	DIÁMETRO NOMINAL (mm)	PESO (Kg/m)
CABLECONNERA-10AWG	10	19	30	1.9	6.6	0.079
CABLECONNERA-8AWG	8	19	55	2.16	7.92	0.128

ACCESORIOS PARA SISTEMAS FOTOVOLTAICOS

APARTARRAYOS MONOFÁSICO 220 V.



CÓDIGO

APT 1F

APARTARRAYOS TRIFÁSICO 600 V.



CÓDIGO

APT

LLAVES MC4

- Maximiza tiempo
- Reduce esfuerzos
- Ligero
- Resistente
- Compatible con la mayoría de conectores MC4
- Fácil de usar



CÓDIGO

LLAVES-MC4

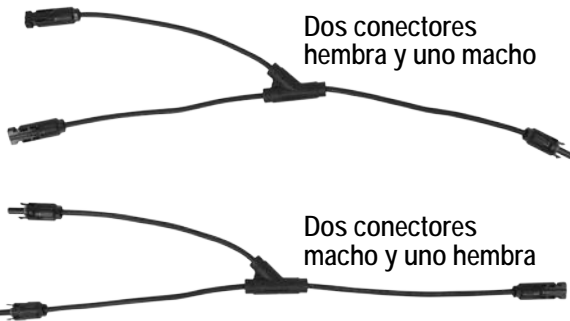

Dos conectores hembra y uno macho

Dos conectores macho y uno hembra

CONECTOR " Y "

- Ahorro de materiales, ya que se reduce la cantidad de conectores MC4 y cable solar en la instalación
- Instalaciones más ágiles
- Ligero y resistente
- Compatible con la mayoría de conectores MC4

CÓDIGO	DESCRIPCIÓN
CONECTOR-MC4Y-2H1M	2 (Hembra) 1 (Macho)
CONECTOR-MC4Y-2M1H	2 (Macho) 1 (Hembra)

CONECTOR MACHO



CONECTOR HEMBRA



CÓDIGO

CONEC-MC4-MACHO

CONEC-MC4-HEMBRA

DESCRIPCIÓN

Para cable uso rudo tipo mc4 calibres 10 y 12.

CONECTOR MACHO



CONECTOR HEMBRA



CÓDIGO

CTR-MC4-H-8AWG

CTR-MC4-M-8AWG

DESCRIPCIÓN

Para cable uso rudo tipo mc4 calibres 8.